

DS-1272ZJ-110B

Uchwyt ścienny dla kamer kopułowych
(z puszką przyłączeniową)

Funkcje:

- Wykonany ze stopu aluminium, malowany natryskowo
- Możliwość prowadzenia kabli wewnątrz uchwytu
- Wodoszczelny
- Puszka przyłączeniowa dla lepszego prowadzenia okablowania

Cechy:

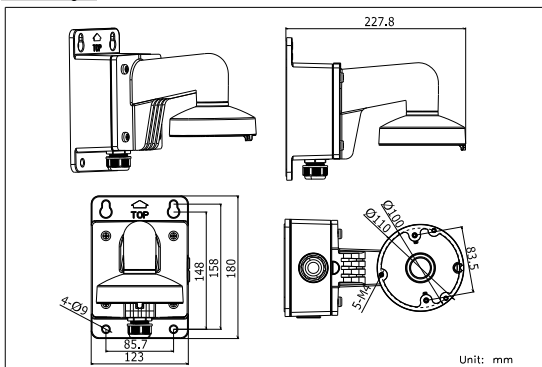

Dostępne modele:

DS-1272ZJ-110B

Parametry:

Model	DS-1272ZJ-110B
Parametry	Uchwyt ścienny dla kamer kopułowych (z puszką przyłączeniową)
Kolor	Biały
Zastosowanie	Kompatybilny z kamerami kopułowymi
Materiał	Stop aluminium
Wymiary	123 × 180 × 227.8 mm
Waga	1176 g (2.59 lb.)

Uwagi:

- Zwróć uwagę na pożądaną kolor przy wyborze uchwytu.
- Uchwyt powinien być zamontowany na płaskiej powierzchni.
- Ściana musi być w stanie wytrzymać co najmniej 3 razy większą masę całkowitą kamery i uchwytu.
- Maksymalny udźwig uchwytu wynosi 3 kg.

Kompatybilny z kamerami:

DS-2CC51D3S-VPIR, DS-2CC52D5S-VPIR, DS-2CD2112(D)-(I), DS-2CD2132(D)-(I)

Instrukcja montażu:

- ① Wybierz odpowiednią powierzchnię do montażu puszki.

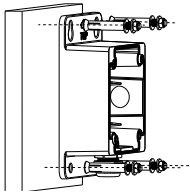

- ② Przeciągnij kable przez uszczelkę.

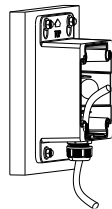

- ③ Zamocuj uchwyt na puszcze; przeciągnij kable i przykręć odpowiednie śruby.

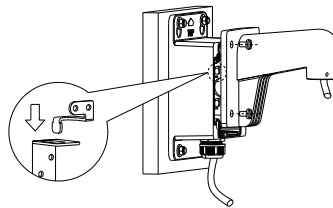

- ④ Przykręć adapter do uchwytu i zablokuj; przeciągnij okablowanie.

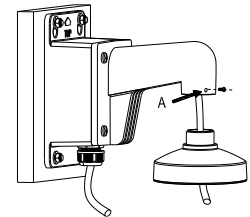

- ⑤ Zdejmij osłonę kamery.

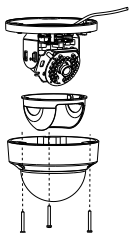

- ⑥ Podłącz okablowanie i zamontuj moduł kamery do uchwytu.

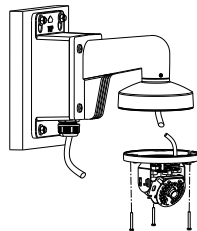

- ⑦ Ustaw odpowiedni kąt widzenia; zamocuj osłonę i przykręć ją.

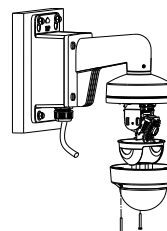

A: śruba blokująca

- ⑧ Instalacja zakończona

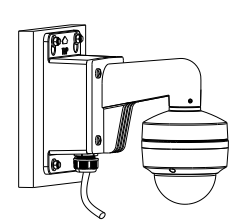

Uwaga: Rzeczywisty wygląd może różnić się od zdjęć przedstawionych powyżej