

KARTA KATALOGOWA PRODUKTU

DL ALU DALI DN 200 35 W 4000 K IP44/IP20 WT

DOWNLIGHT ALU DALI | Oprawy oświetleniowe typu Downlight z obudowami z aluminium i zasilaczami DALI



GERMAN
DESIGN
AWARD
NOMINEE
2019



VALUE
CLASS

Obszary zastosowań

- Bezpośredni zamiennik opraw oświetleniowych do świetlówek kompaktowych
- Oświetlenie ogólne
- Strefy publiczne
- Schody
- Korytarze
- Hole
- Sklepy

Zalety produktu

- Zaawansowana funkcjonalność dzięki dostarczonemu w zestawie zasilaczowi DALI
- Zainstalowany zasilacz DALI z indywidualną konfiguracją opraw
- Wysoka skuteczność świetlna
- Energooszczędność do 60% (w porównaniu z oprawami oświetleniowymi wyposażonymi w świetlówki)
- Bardzo jednorodne światło
- Funkcjonalne wzornictwo
- Łatwa instalacja przy pomocy szybkozłącza
- 5-letnia gwarancja

Cechy produktu



- Zaawansowane zastosowania w instalacjach oświetleniowych DALI
- Średnica wymaganego otworu w suficie: 150 mm lub 200 mm (w zależności od wersji)
- Stopień ochrony: IP44

DANE TECHNICZNE

DANE ELEKTRYCZNE

Moc nominalna	35,00 W
Napięcie znamionowe	220...240 V
Częstotliwość sieciowa	0/50/60 Hz
Prąd znamionowy	125,000 mA
Początkowy prąd rozruchowy	26 A
Prąd rozruchowy, czas T	200 μ s
Maks. liczba opraw w jednym obwodzie B16 A	23
Maks. liczba opraw w jednym obwodzie C10 A	23
Maks. liczba opraw na wyłącznik nadprądowy C16	38
Współczynnik mocy λ	> 0,90
Całkowite zniekształcenie harmoniczne	< 20 %
Klasa ochronności	II
Tryb pracy	External LED driver

Dane fotometryczne

Strumień świetlny	3150 lm
Skuteczność świetlna	90 lm/W
Temperatura barwowa	4000 K
Barwa światła (oznaczenie)	Chłodnobiałe
Ogólny wskaźnik oddawania barw Ra	> 80
Standardowe odchylenie dopasowania barw	≤ 6 sdc
Światłość	-
Wartość wskaźnika migotania Pst LM	-
Wartość efektu stroboskopowego SVM	-
Grupa zagrożenia fotobiologiczne EN62778	RG0
Grupa zagrożenia fotobiologiczne EN62471	RG0
Kąt rozsyłu światła	100 °

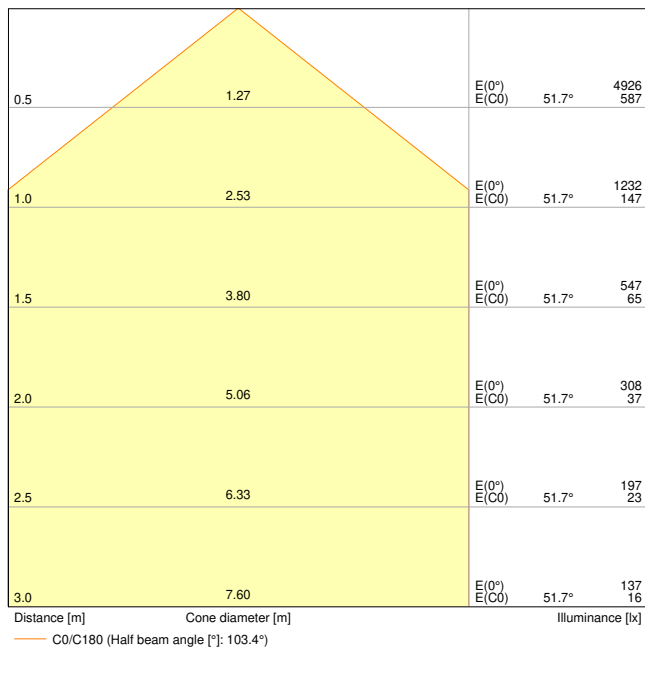

LDC typ cone

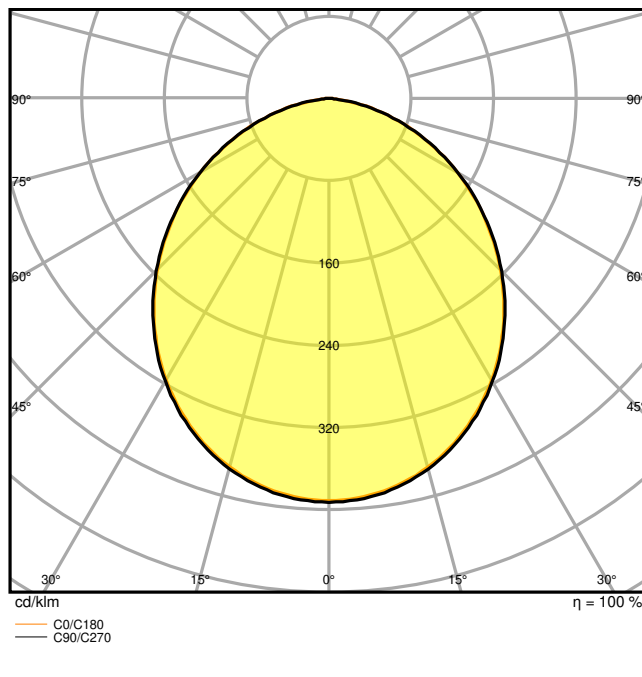

LDC typ polar

WYMIARY I WAGA

Średnica	215,00 mm
Wysokość	61,00 mm
Masa produktu	600,00 g

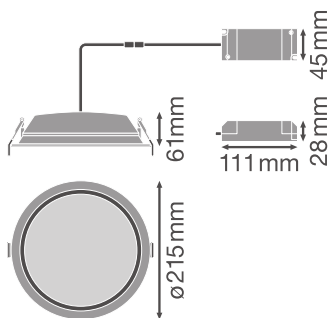

MATERIAŁY I KOLORY

Kolor produktu	Biały
Kolor obudowy	Biały
Materiał	Aluminium
Materiał osłony	Polymethylmethacrylate (PMMA)
Próba palności zgodnie z IEC 60695-2-12	650 °C
Zawartość rtęci	0.0 mg

ZASTOSOWANIE I MONTAŻ

Zakres temperatury otoczenia	-20...+45 °C
Typ połączeń	Złącze bezśrubowe, 5-biegunowe
Typ zabezpieczenia	IP44/IP20
Klasa IK (odporność na uderzenia) [PIM]	IK02
Ściemnialna	Tak
Type of dimming [GMS]	DALI
Rodzaj montażu	Wbudowany
Miejsce montażu	Sufit
Obszar zastosowania	Indoor
Średnica otworów montażowych	200 mm
Głębokość zamontowania	120 mm
Wymienny modułu LED	Niewymienialny
Ze źródłem światła	Tak

Trwałość

Trwałość L70/B50 @ 25 °C	50000 h ¹⁾
Trwałość L80/B10 @ 25 °C	45000 h ¹⁾
Trwałość L90/B10 @ 25 °C	30000 h
Liczba cykli włączeniowych	100000

¹⁾ t[h]: L70 / B50 @ 25°C (Ta), t[h]: L80 / B10 @ 25°C (Ta), t[h]: L90 / B10 @ 25°C (Ta)













CERTYFIKATY I NORMY

Normy	CE / CB / EAC
Ograniczona temperatura powierzchni	Nie
Zebezpieczenie przed uderzeniami piłki	Nie

INFORMACJE DODATKOWE

Liczba źródeł światła	Not relevant
-----------------------	--------------

MATERIAŁY DO POBRANIA

Dokumenty i certyfikaty	
	User instruction
	Addon Technical Information
	Declarations Of Conformity CE
	Declarations Of Conformity UKCA
Pliki i dane fotometryczne	
	IES file (IES)
	LDT file (Eulumdat)
	ULD file (DIALux)
	ROLF file (RELUX)
	UGR file (UGR table)
	LDC typ cone
	LDC typ polar
Pliki CAD/BIM	
	BIM_Revit_3D
	CAD_STEP_3D

DANE LOGISTYCZNE

Kod produktu	Opakowanie (liczba produktów / opakowanie)	Wymiary (długość x szerokość x wysokość)	Masa brutto	Objętość
4058075091696	Składane pudełko 1	225 mm x 225 mm x 110 mm	775.00 g	5.57 dm ³
4058075091702	Karton wysyłkowy 8	658 mm x 466 mm x 263 mm	7950.00 g	80.64 dm ³

Wymieniony kod produktu oznacza najmniejszą ilość produktu, jaka może być zamówiona. Jednostka transportowa może zawierać jedną sztukę lub więcej. Składając zamówienie prosimy o zamawianie ilości odpowiadających jednej lub wielokrotności jednostki transportowej.

DODATKOWE INFORMACJE KATALOGOWE

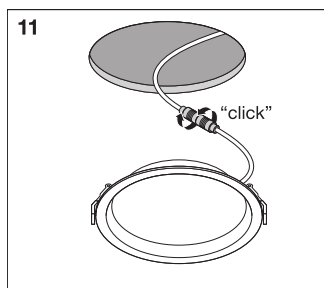

Odnośniki / linki

– Gwarancja, patrz www.ledvance.pl/gwarancja

ZASTRZEŻENIE

Zastrzega się możliwość zmian bez uprzedzenia. Błędy i ominięcia są możliwe. Należy zawsze upewnić się czy korzystasz z najnowszej wersji katalogu.