

Karta katalogowa | Numer produktu: 280-527

złączka dwupiętrowa; złączka PE/przelotowa; z podstawką oznacznika; na szynę TS 35 x 15 i 35 x 7,5; 2,5 mm<sup>2</sup>; CAGE CLAMP®; 2,50 mm<sup>2</sup>; żółto-zielony /szary

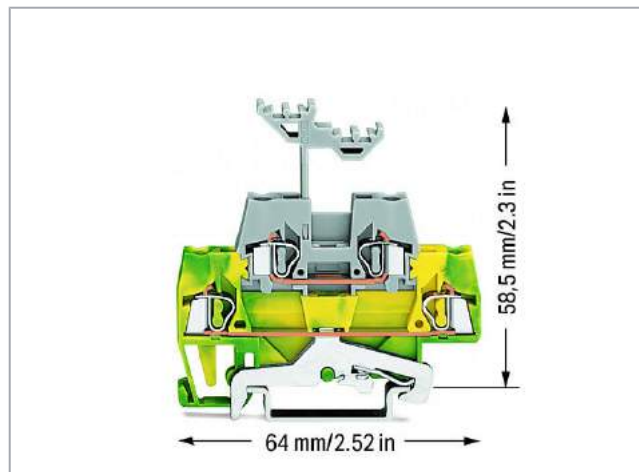

[www.wago.com/280-527](http://www.wago.com/280-527)

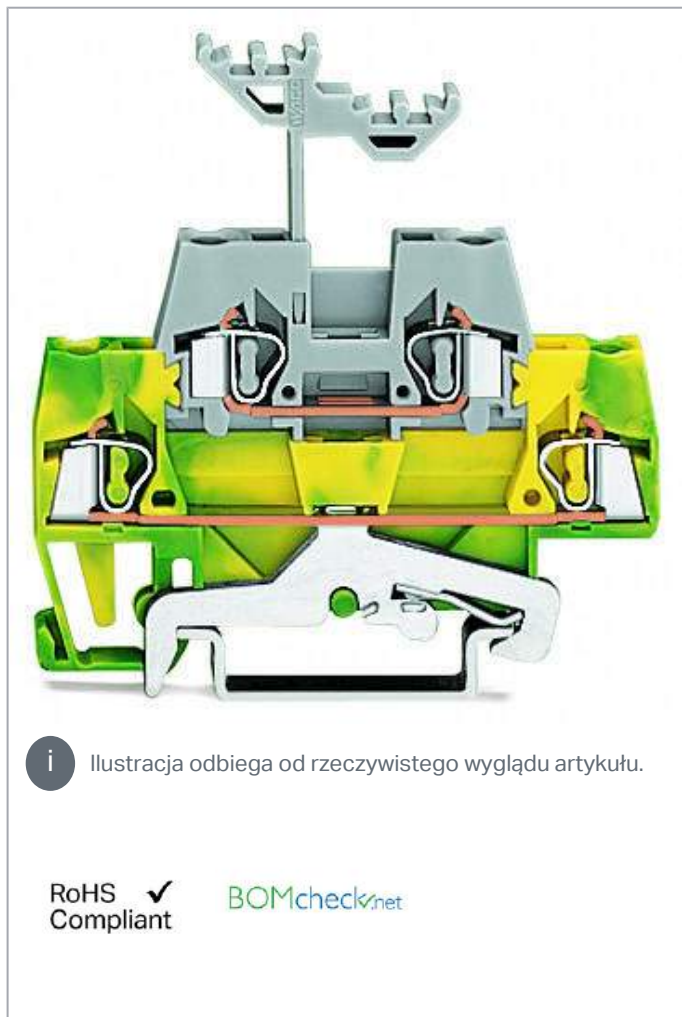

Dokonywanie zmian zastrzeżone. Należy stosować się do dokumentacji technicznej produktów.

WAGO ELWAG sp. z o. o.  
ul. Piękna 58 a  
50-506 Wrocław  
Tel.: +48 71 3602972 | Fax: +48 71 3602999  
Email: [wago.elwag@wago.com](mailto:wago.elwag@wago.com)

Masz pytania dotyczące naszych produktów?  
Jesteśmy do Twojej dyspozycji pod numerem telefonu +49 (571) 887-44222.

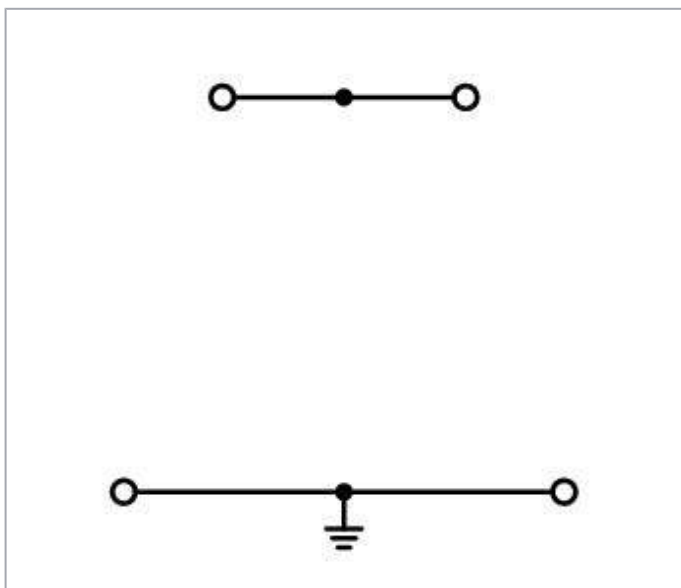

## Opis artykułu

### wskazówka:

#### Podłączanie przewodów aluminiowych

Złączki WAGO z zaciskiem sprężynowym umożliwiają również podłączanie jednodrutowych przewodów aluminiowych o przekroju do 4 mm<sup>2</sup>, przy zastosowaniu pasty stykowej Alu-Plus.

#### Zalety pasty stykowej Alu-Plus:

- Likwiduje automatycznie warstwę tlenków w momencie zakleszczenia przewodu
- Zapobiega ponownemu utlenieniu miejsca styku
- Zapobiega korozji elektrolitycznej pomiędzy przewodami aluminiowymi i miedzianymi (w obrębie jednej złączki)
- Zapewnia długotrwałą ochronę antykorozyjną

W przypadku połączeń sprężynowych z zastosowaniem techniki zacisku CAGE CLAMP® **przewód aluminiowy należy oczyścić**, a bezpośrednio potem podłączyć do zacisku wypełnionego pastą stykową „Alu-Plus”.

Pastę stykową Alu-Plus WAGO można także przed podłączeniem **dotatkowo** nałożyć na całą powierzchnię przewodu aluminiowego.

Należy ponadto pamiętać o dostosowaniu prądów znamionowych do mniejszej obciążalności prądowej przewodów aluminiowych wg następującej zależności:

2,5 mm<sup>2</sup> = 16 A

4 mm<sup>2</sup> = 22 A

## Data

### Dane elektryczne

Dokonywanie zmian zastrzeżone. Należy stosować się do dokumentacji technicznej produktów.

WAGO ELWAG sp. z o. o.  
ul. Piękna 58 a  
50-506 Wrocław  
Tel.: +48 71 3602972 | Fax: +48 71 3602999  
Email: [wago.elwag@wago.com](mailto:wago.elwag@wago.com)

Masz pytania dotyczące naszych produktów?  
Jesteśmy do Twojej dyspozycji pod numerem telefonu +49 (571) 887-44222.



### Parametry znamionowe zgodnie z IEC/EN 60664-1

|                                       |   |
|---------------------------------------|---|
| parametry znamionowe zgodnie z        | IEC/EN 60947-7-1  |
| napięcie znamionowe (III / 3)         | 500 V   |
| napięcie znamionowe udarowe (III / 3) | 6 kV  |
| prąd znamionowy                       | 20 A  |
| legenda parametrów znamionowych       | (III/3) ≙ kategoria przepięć III/stopień zanieczyszczenia 3 |

### Parametry zacisku

|                                   |  |
|-----------------------------------|--|
| technika podłączania przewodu     | CAGE CLAMP®                                  |
| rodzaj montażu                    | przyrząd montażowy                           |
| materiał podłączanego przewodu    | miedź<br>aluminium                           |
| przewód jednodrutowy              | 0,08 ... 2,5 mm <sup>2</sup> / 28 ... 12 AWG |
| przewód linkowy                   | 0,08 ... 2,5 mm <sup>2</sup> / 28 ... 12 AWG |
| dł. odizolowania przewodu         | 8 ... 9 mm / 0.31 ... 0.35 cal               |
| łączna liczba zacisków            | 4  |
| łączna liczba potencjałów         | 2  |
| liczba poziomów                   | 2  |
| rodzaj oprzewodowania             | oprzewodowanie od czoła                      |
| wskazówka dot. przekroju przewodu | 12 AWG: THHN, THWN                           |

### Wymiary

|                                   |                      |
|-----------------------------------|----------------------|
| szerokość                         | 5 mm / 0.197 inch    |
| wysokość od górnej krawędzi szyny | 58,5 mm / 2.303 inch |
| głębokość                         | 64 mm / 2.52 inch    |

### Dane mechaniczne

|                   |                       |
|-------------------|-----------------------|
| konstrukcja       | konstrukcja pozioma   |
| rodzaj montażu    | Szyna montażowa TS 35 |
| płaszczyzna opisu | opis na środku        |

### Dane materiałowe

|                     |                     |
|---------------------|---------------------|
| kolor               | żółto-zielony/szary |
| materiał izolacyjny | Poliamid (PA66)     |
| obciążenie ogniowe  | 0,154 MJ            |
| masa                | 13,8 g              |



Dokonywanie zmian zastrzeżone. Należy stosować się do dokumentacji technicznej produktów.

## Dane handlowe



|                    |                                  |
|--------------------|----------------------------------|
| Grupa produktów    | 1 (Rail Mounted Terminal Blocks) |
| rodzaju opakowania | BOX                              |
| Kraj pochodzenia   | DE                               |
| GTIN               | 4045454093952                    |
| Nr taryfy celnej   | 85369010000                      |

## Aprobaty / certyfikaty

## Regulacje krajowe

| Logo   | Aprobata                               | Norma    | Nazwa aprobaty |
|--|--|----------|----------------|
|  | <b>CCA</b><br>DEKRA Certification B.V. | EN 60947 | 2157201.01     |
|  | <b>CSA</b><br>DEKRA Certification B.V. | C22.2    | 1536071        |

## Aprobaty Przemysł morski

| Logo  | Aprobata                                  | Norma    | Nazwa aprobaty           |
|---|---|----------|--------------------------|
|   | <b>ABS</b><br>American Bureau of Shipping | EN 60947 | 20-<br>HG1941090-<br>PDA |
|  | <b>BV</b><br>Bureau Veritas S.A.          | EN 60947 | 07436/E0<br>BV           |
|  | <b>LR</b><br>Lloyds Register              | EN 60947 | 91/20112<br>(E9)         |

## Aprobaty UL

| Logo | Aprobata                                    | Norma   | Nazwa aprobaty      |
|------|---|---------|---------------------|
|      | <b>UR</b><br>Underwriters Laboratories Inc. | UL 1059 | 20190731-<br>E45172 |

Dokonywanie zmian zastrzeżone. Należy stosować się do dokumentacji technicznej produktów.

WAGO ELWAG sp. z o. o.  
ul. Piękna 58 a  
50-506 Wrocław  
Tel.: +48 71 3602972 | Fax: +48 71 3602999  
Email: [wago.elwag@wago.com](mailto:wago.elwag@wago.com)

Masz pytania dotyczące naszych produktów?  
Jesteśmy do Twojej dyspozycji pod numerem telefonu +49 (571) 887-44222.



## Przeciwzłącze

## Powiązane produkty

### End plate



**Nr kat.: 280-366**

Ścianka dystansowa; gr. 1,1 mm; pomarańczowa

[www.wago.com/280-366](http://www.wago.com/280-366)

### Marking accessories



**Nr kat.: 2009-115**

WMB-Inline; for Smart Printer; 1500 pieces on roll; stretchable 5 - 5.2 mm; plain; snap-on type; white

[www.wago.com/2009-115](http://www.wago.com/2009-115)



**Nr kat.: 2009-115/000-002**

WMB-Inline; for Smart Printer; 1500 pieces on roll; stretchable 5 - 5.2 mm; plain; snap-on type; yellow

[www.wago.com/2009-115/000-002](http://www.wago.com/2009-115/000-002)



**Nr kat.: 2009-115/000-006**

WMB-Inline; for Smart Printer; 1500 pieces on roll; stretchable 5 - 5.2 mm; plain; snap-on type; blue

[www.wago.com/2009-115/000-006](http://www.wago.com/2009-115/000-006)



**Nr kat.: 2009-115/000-007**

WMB-Inline; for Smart Printer; 1500 pieces on roll; stretchable 5 - 5.2 mm; plain; snap-on type; gray

[www.wago.com/2009-115/000-007](http://www.wago.com/2009-115/000-007)



**Nr kat.: 2009-115/000-012**

WMB-Inline; for Smart Printer; 1500 pieces on roll; stretchable 5 - 5.2 mm; plain; snap-on type; orange

[www.wago.com/2009-115/000-012](http://www.wago.com/2009-115/000-012)



**Nr kat.: 2009-115/000-017**

WMB-Inline; for Smart Printer; 1500 pieces on roll; stretchable 5 - 5.2 mm; plain; snap-on type; light

[www.wago.com/2009-115/000-017](http://www.wago.com/2009-115/000-017)

Dokonywanie zmian zastrzeżone. Należy stosować się do dokumentacji technicznej produktów.

WAGO ELWAG sp. z o. o.

ul. Piękna 58 a

50-506 Wrocław

Tel.: +48 71 3602972 | Fax: +48 71 3602999

Email: [wago.elwag@wago.com](mailto:wago.elwag@wago.com)

Masz pytania dotyczące naszych produktów?

Jesteśmy do Twojej dyspozycji pod numerem telefonu +49 (571) 887-44222.

green

**Nr kat.: 2009-115/000-023**

WMB-Inline; for Smart Printer; 1500 pieces on roll; stretchable 5 - 5.2 mm; plain; snap-on type; green

[www.wago.com/2009-115/000-023](http://www.wago.com/2009-115/000-023)**Nr kat.: 2009-115/000-024**

WMB-Inline; for Smart Printer; 1500 pieces on roll; stretchable 5 - 5.2 mm; plain; snap-on type; violet

[www.wago.com/2009-115/000-024](http://www.wago.com/2009-115/000-024)**Nr kat.: 793-501**

tabliczka z oznacznikami WMB; jako karta; nierozciągalne; bez nadruku; do montażu zatrzaskowego; biały

[www.wago.com/793-501](http://www.wago.com/793-501)**Nr kat.: 793-501/000-002**

tabliczka z oznacznikami WMB; jako karta; nierozciągalne; bez nadruku; do montażu zatrzaskowego; żółty

[www.wago.com/793-501/000-002](http://www.wago.com/793-501/000-002)**Nr kat.: 793-501/000-005**

tabliczka z oznacznikami WMB; jako karta; nierozciągalne; bez nadruku; do montażu zatrzaskowego; czerwona

[www.wago.com/793-501/000-005](http://www.wago.com/793-501/000-005)**Nr kat.: 793-501/000-006**

tabliczka z oznacznikami WMB; jako karta; nierozciągalne; bez nadruku; do montażu zatrzaskowego; niebieski

[www.wago.com/793-501/000-006](http://www.wago.com/793-501/000-006)**Nr kat.: 793-501/000-007**

tabliczka z oznacznikami WMB; jako karta; nierozciągalne; bez nadruku; do montażu zatrzaskowego; szara

[www.wago.com/793-501/000-007](http://www.wago.com/793-501/000-007)**Nr kat.: 793-501/000-012**

tabliczka z oznacznikami WMB; jako karta; nierozciągalne; bez nadruku; do montażu zatrzaskowego; pomarańczowa

[www.wago.com/793-501/000-012](http://www.wago.com/793-501/000-012)**Nr kat.: 793-501/000-017**

tabliczka z oznacznikami WMB; jako karta; nierozciągalne; bez nadruku; do montażu zatrzaskowego; jasnozielony

[www.wago.com/793-501/000-017](http://www.wago.com/793-501/000-017)**Nr kat.: 793-501/000-023**

tabliczka z oznacznikami WMB; jako karta; nierozciągalne; bez nadruku; do montażu zatrzaskowego; zielony

[www.wago.com/793-501/000-023](http://www.wago.com/793-501/000-023)**Nr kat.: 793-501/000-024**

tabliczka z oznacznikami WMB; jako karta; nierozciągalne; bez nadruku; do montażu zatrzaskowego; fioletowy

[www.wago.com/793-501/000-024](http://www.wago.com/793-501/000-024)**Nr kat.: 793-5501**

tabliczka z oznacznikami WMB; jako karta; do złączek o szer. 5 - 17,5 mm; rozciągalne z 5 mm do 5,2 mm; bez nadruku; do montażu zatrzaskowego; biały

[www.wago.com/793-5501](http://www.wago.com/793-5501)**Nr kat.: 793-5501/000-002**

tabliczka z oznacznikami WMB; jako karta; do złączek o szer. 5 - 17,5 mm; rozciągalne z 5 mm do 5,2 mm; bez nadruku; do montażu zatrzaskowego; żółty

[www.wago.com/793-5501/000-002](http://www.wago.com/793-5501/000-002)**Nr kat.: 793-5501/000-005**

Dokonywanie zmian zastrzeżone. Należy stosować się do dokumentacji technicznej produktów.

WAGO ELWAG sp. z o. o.  
ul. Piękna 58 a  
50-506 Wrocław  
Tel.: +48 71 3602972 | Fax: +48 71 3602999  
Email: [wago.elwag@wago.com](mailto:wago.elwag@wago.com)

Masz pytania dotyczące naszych produktów?  
Jesteśmy do Twojej dyspozycji pod numerem telefonu +49 (571) 887-44222.



tabliczka z oznacznikami WMB; jako karta; do złączek o szer. 5 - 17,5 mm; rozciągalne z 5 mm do 5,2 mm; bez nadruku; do montażu zatrzaskowego; czerwona

[www.wago.com/793-5501/000-005](http://www.wago.com/793-5501/000-005)



**Nr kat.: 793-5501/000-006**

tabliczka z oznacznikami WMB; jako karta; do złączek o szer. 5 - 17,5 mm; rozciągalne z 5 mm do 5,2 mm; bez nadruku; do montażu zatrzaskowego; niebieski

[www.wago.com/793-5501/000-006](http://www.wago.com/793-5501/000-006)



**Nr kat.: 793-5501/000-007**

tabliczka z oznacznikami WMB; jako karta; do złączek o szer. 5 - 17,5 mm; rozciągalne z 5 mm do 5,2 mm; bez nadruku; do montażu zatrzaskowego; szara

[www.wago.com/793-5501/000-007](http://www.wago.com/793-5501/000-007)



**Nr kat.: 793-5501/000-012**

tabliczka z oznacznikami WMB; jako karta; do złączek o szer. 5 - 17,5 mm; rozciągalne z 5 mm do 5,2 mm; bez nadruku; do montażu zatrzaskowego; pomarańczowa

[www.wago.com/793-5501/000-012](http://www.wago.com/793-5501/000-012)



**Nr kat.: 793-5501/000-017**

tabliczka z oznacznikami WMB; jako karta; do złączek o szer. 5 - 17,5 mm; rozciągalne z 5 mm do 5,2 mm; bez nadruku; do montażu zatrzaskowego; zielony

[www.wago.com/793-5501/000-017](http://www.wago.com/793-5501/000-017)



**Nr kat.: 793-5501/000-023**

tabliczka z oznacznikami WMB; jako karta; do złączek o szer. 5 - 17,5 mm; rozciągalne z 5 mm do 5,2 mm; bez nadruku; do montażu zatrzaskowego; jasnozielony

[www.wago.com/793-5501/000-023](http://www.wago.com/793-5501/000-023)



**Nr kat.: 793-5501/000-024**

tabliczka z oznacznikami WMB; jako karta; do złączek o szer. 5 - 17,5 mm; rozciągalne z 5 mm do 5,2 mm; bez nadruku; do montażu zatrzaskowego; fioletowy

[www.wago.com/793-5501/000-024](http://www.wago.com/793-5501/000-024)

#### Jumper



**Nr kat.: 210-103**

łańcuchowy mostek przewodowy; z izolacją; czarny

[www.wago.com/210-103](http://www.wago.com/210-103)

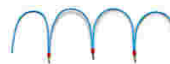

**Nr kat.: 210-123**

łańcuchowy mostek przewodowy; z izolacją; niebieski

[www.wago.com/210-123](http://www.wago.com/210-123)



**Nr kat.: 280-402**

mostek; z izolacją; szara

[www.wago.com/280-402](http://www.wago.com/280-402)



**Nr kat.: 280-409**

mostek; z izolacją; szara

[www.wago.com/280-409](http://www.wago.com/280-409)



**Nr kat.: 280-482**

mostek; 2-tor.; z izolacją; szara

[www.wago.com/280-482](http://www.wago.com/280-482)



**Nr kat.: 280-483**

mostek; 3-tor.; z izolacją; szara

[www.wago.com/280-483](http://www.wago.com/280-483)



**Nr kat.: 280-484**

mostek; 4-tor.; z izolacją; szara

[www.wago.com/280-484](http://www.wago.com/280-484)



**Nr kat.: 280-485**

mostek; 5-tor.; z izolacją; szara

[www.wago.com/280-485](http://www.wago.com/280-485)

**Nr kat.: 280-490**

Dokonywanie zmian zastrzeżone. Należy stosować się do dokumentacji technicznej produktów.

WAGO ELWAG sp. z o. o.

ul. Piękna 58 a

















50-506 Wrocław

Tel.: +48 71 3602972 | Fax: +48 71 3602999

Email: [wago.elwag@wago.com](mailto:wago.elwag@wago.com)

Masz pytania dotyczące naszych produktów?

Jesteśmy do Twojej dyspozycji pod numerem telefonu +49 (571) 887-44222.













|  |  |  |
|--|--|--|
|    | mostek; 10-tor.; z izolacją; szara   | <a href="http://www.wago.com/280-490">www.wago.com/280-490</a>                                 |
|    | <b>Nr kat.: 280-492</b><br>mostek; 2-tor.; z izolacją; szara   | <a href="http://www.wago.com/280-492">www.wago.com/280-492</a>                                 |
|    | <b>Nr kat.: 281-421</b><br>Mostki pionowe; z izolacją; szara   | <a href="http://www.wago.com/281-421">www.wago.com/281-421</a>                                 |
|    | <b>Nr kat.: 709-110</b><br>łańcuchowy mostek przewodowy; 2,5 mm <sup>2</sup> ; z izolacją; czarny  | <a href="http://www.wago.com/709-110">www.wago.com/709-110</a>                                 |
|    | <b>Nr kat.: 709-111</b><br>łańcuchowy mostek przewodowy; 2,5 mm <sup>2</sup> ; z izolacją; czarny  | <a href="http://www.wago.com/709-111">www.wago.com/709-111</a>                                 |
|    | <b>Nr kat.: 709-112</b><br>łańcuchowy mostek przewodowy; 2,5 mm <sup>2</sup> ; z izolacją; czarny  | <a href="http://www.wago.com/709-112">www.wago.com/709-112</a>                                 |
|    | <b>Nr kat.: 780-452</b><br>Mostki omijające; z 1 na 2; z izolacją; szara   | <a href="http://www.wago.com/780-452">www.wago.com/780-452</a>                                 |
|    | <b>Nr kat.: 780-453</b><br>Mostki omijające; z 1 na 3; z izolacją; szara   | <a href="http://www.wago.com/780-453">www.wago.com/780-453</a>                                 |
|    | <b>Nr kat.: 780-454</b><br>Mostki omijające; z 1 na 4; z izolacją; szara   | <a href="http://www.wago.com/780-454">www.wago.com/780-454</a>                                 |
|   | <b>Nr kat.: 780-455</b><br>Mostki omijające; z 1 na 5; z izolacją; szara   | <a href="http://www.wago.com/780-455">www.wago.com/780-455</a>                                 |
|  | <b>Nr kat.: 780-456</b><br>Mostki omijające; z 1 na 6; z izolacją; szara   | <a href="http://www.wago.com/780-456">www.wago.com/780-456</a>                                 |
|  | <b>Nr kat.: 780-457</b><br>Mostki omijające; z 1 na 7; z izolacją; szara   | <a href="http://www.wago.com/780-457">www.wago.com/780-457</a>                                 |
|  | <b>Nr kat.: 780-458</b><br>Mostki omijające; z 1 na 8; z izolacją; szara   | <a href="http://www.wago.com/780-458">www.wago.com/780-458</a>                                 |
| <b>Female plug</b>   |  |  |
|  | <b>Nr kat.: 232-132/005-000</b><br>gniazda do złączek listwowych; 0.6 x 1 mm pins; konstrukcja prosta; raster 5 mm; 2-bieg.; szara                           | <a href="http://www.wago.com/232-132/005-000">www.wago.com/232-132/005-000</a>                 |
|  | <b>Nr kat.: 232-132/005-000/039-000</b><br>gniazda do złączek listwowych; 0.6 x 1 mm pins; konstrukcja prosta; Zaczep ryglujący; raster 5 mm; 2-bieg.; szara | <a href="http://www.wago.com/232-132/005-000/039-000">www.wago.com/232-132/005-000/039-000</a> |
|  | <b>Nr kat.: 232-133/005-000</b><br>gniazda do złączek listwowych; 0.6 x 1 mm pins; konstrukcja prosta; raster 5 mm; 3-bieg.; szara                           | <a href="http://www.wago.com/232-133/005-000">www.wago.com/232-133/005-000</a>                 |

**Nr kat.: 232-133/005-000/039-000**

Dokonywanie zmian zastrzeżone. Należy stosować się do dokumentacji technicznej produktów.

WAGO ELWAG sp. z o. o.  
ul. Piękna 58 a  
50-506 Wrocław  
Tel.: +48 71 3602972 | Fax: +48 71 3602999  
Email: [wago.elwag@wago.com](mailto:wago.elwag@wago.com)













Masz pytania dotyczące naszych produktów?  
Jesteśmy do Twojej dyspozycji pod numerem telefonu +49 (571) 887-44222.

|  |  |  |
|--|--|--|
|    | gniazda do złączek listwowych; 0.6 x 1 mm pins; konstrukcja prosta; Zaczep ryglujący; raster 5 mm; 3-bieg.; szara  | <a href="http://www.wago.com/232-133/005-000/039-000">www.wago.com/232-133/005-000/039-000</a> |
|    | <b>Nr kat.: 232-134/005-000</b><br>gniazda do złączek listwowych; 0.6 x 1 mm pins; konstrukcja prosta; raster 5 mm; 4-bieg.; szara                           | <a href="http://www.wago.com/232-134/005-000">www.wago.com/232-134/005-000</a>                 |
|    | <b>Nr kat.: 232-134/005-000/039-000</b><br>gniazda do złączek listwowych; 0.6 x 1 mm pins; konstrukcja prosta; Zaczep ryglujący; raster 5 mm; 4-bieg.; szara | <a href="http://www.wago.com/232-134/005-000/039-000">www.wago.com/232-134/005-000/039-000</a> |
|    | <b>Nr kat.: 232-135/005-000</b><br>gniazda do złączek listwowych; 0.6 x 1 mm pins; konstrukcja prosta; raster 5 mm; 5-bieg.; szara                           | <a href="http://www.wago.com/232-135/005-000">www.wago.com/232-135/005-000</a>                 |
|    | <b>Nr kat.: 232-135/005-000/039-000</b><br>gniazda do złączek listwowych; 0.6 x 1 mm pins; konstrukcja prosta; Zaczep ryglujący; raster 5 mm; 5-bieg.; szara | <a href="http://www.wago.com/232-135/005-000/039-000">www.wago.com/232-135/005-000/039-000</a> |
|    | <b>Nr kat.: 232-136/005-000</b><br>gniazda do złączek listwowych; 0.6 x 1 mm pins; konstrukcja prosta; raster 5 mm; 6-bieg.; szara                           | <a href="http://www.wago.com/232-136/005-000">www.wago.com/232-136/005-000</a>                 |
|   | <b>Nr kat.: 232-136/005-000/039-000</b><br>gniazda do złączek listwowych; 0.6 x 1 mm pins; konstrukcja prosta; Zaczep ryglujący; raster 5 mm; 6-bieg.; szara | <a href="http://www.wago.com/232-136/005-000/039-000">www.wago.com/232-136/005-000/039-000</a> |
|  | <b>Nr kat.: 232-137/005-000</b><br>gniazda do złączek listwowych; 0.6 x 1 mm pins; konstrukcja prosta; raster 5 mm; 7-bieg.; szara                           | <a href="http://www.wago.com/232-137/005-000">www.wago.com/232-137/005-000</a>                 |
|  | <b>Nr kat.: 232-137/005-000/039-000</b><br>gniazda do złączek listwowych; 0.6 x 1 mm pins; konstrukcja prosta; Zaczep ryglujący; raster 5 mm; 7-bieg.; szara | <a href="http://www.wago.com/232-137/005-000/039-000">www.wago.com/232-137/005-000/039-000</a> |
|  | <b>Nr kat.: 232-138/005-000</b><br>gniazda do złączek listwowych; 0.6 x 1 mm pins; konstrukcja prosta; raster 5 mm; 8-bieg.; szara                           | <a href="http://www.wago.com/232-138/005-000">www.wago.com/232-138/005-000</a>                 |
|  | <b>Nr kat.: 232-138/005-000/039-000</b><br>gniazda do złączek listwowych; 0.6 x 1 mm pins; konstrukcja prosta; Zaczep ryglujący; raster 5 mm; 8-bieg.; szara | <a href="http://www.wago.com/232-138/005-000/039-000">www.wago.com/232-138/005-000/039-000</a> |
|  | <b>Nr kat.: 232-139/005-000</b><br>gniazda do złączek listwowych; 0.6 x 1 mm pins; konstrukcja prosta; raster 5 mm; 9-bieg.; szara                           | <a href="http://www.wago.com/232-139/005-000">www.wago.com/232-139/005-000</a>                 |
|  | <b>Nr kat.: 232-139/005-000/039-000</b><br>gniazda do złączek listwowych; 0.6 x 1 mm pins; konstrukcja prosta; Zaczep ryglujący; raster 5 mm; 9-bieg.; szara | <a href="http://www.wago.com/232-139/005-000/039-000">www.wago.com/232-139/005-000/039-000</a> |

Dokonywanie zmian zastrzeżone. Należy stosować się do dokumentacji technicznej produktów.

WAGO ELWAG sp. z o. o.  
ul. Piękna 58 a  
50-506 Wrocław  
Tel.: +48 71 3602972 | Fax: +48 71 3602999  
Email: [wago.elwag@wago.com](mailto:wago.elwag@wago.com)













Masz pytania dotyczące naszych produktów?  
Jesteśmy do Twojej dyspozycji pod numerem telefonu +49 (571) 887-44222.

|  |   |  |
|--|---|--|
|    | <b>Nr kat.: 232-140/005-000</b><br>gniazda do złączek listwowych; 0.6 x 1 mm pins; konstrukcja prosta; raster 5 mm; 10-bieg.; szara                           | <a href="http://www.wago.com/232-140/005-000">www.wago.com/232-140/005-000</a>                 |
|    | <b>Nr kat.: 232-140/005-000/039-000</b><br>gniazda do złączek listwowych; 0.6 x 1 mm pins; konstrukcja prosta; Zaczep ryglujący; raster 5 mm; 10-bieg.; szara | <a href="http://www.wago.com/232-140/005-000/039-000">www.wago.com/232-140/005-000/039-000</a> |
|    | <b>Nr kat.: 232-142/005-000</b><br>gniazda do złączek listwowych; 0.6 x 1 mm pins; konstrukcja prosta; raster 5 mm; 12-bieg.; szara                           | <a href="http://www.wago.com/232-142/005-000">www.wago.com/232-142/005-000</a>                 |
|    | <b>Nr kat.: 232-142/005-000/039-000</b><br>gniazda do złączek listwowych; 0.6 x 1 mm pins; konstrukcja prosta; Zaczep ryglujący; raster 5 mm; 12-bieg.; szara | <a href="http://www.wago.com/232-142/005-000/039-000">www.wago.com/232-142/005-000/039-000</a> |
|    | <b>Nr kat.: 232-146/005-000</b><br>gniazda do złączek listwowych; 0.6 x 1 mm pins; konstrukcja prosta; raster 5 mm; 16-bieg.; szara                           | <a href="http://www.wago.com/232-146/005-000">www.wago.com/232-146/005-000</a>                 |
|    | <b>Nr kat.: 232-146/005-000/039-000</b><br>gniazda do złączek listwowych; 0.6 x 1 mm pins; konstrukcja prosta; Zaczep ryglujący; raster 5 mm; 16-bieg.; szara | <a href="http://www.wago.com/232-146/005-000/039-000">www.wago.com/232-146/005-000/039-000</a> |
|    | <b>Nr kat.: 232-147/005-000/039-000</b><br>gniazda do złączek listwowych; 0.6 x 1 mm pins; konstrukcja prosta; Zaczep ryglujący; raster 5 mm; 17-bieg.; szara | <a href="http://www.wago.com/232-147/005-000/039-000">www.wago.com/232-147/005-000/039-000</a> |
|  | <b>Nr kat.: 232-150/005-000</b><br>gniazda do złączek listwowych; 0.6 x 1 mm pins; konstrukcja prosta; raster 5 mm; 20-bieg.; szara                           | <a href="http://www.wago.com/232-150/005-000">www.wago.com/232-150/005-000</a>                 |
|  | <b>Nr kat.: 232-150/005-000/039-000</b><br>gniazda do złączek listwowych; 0.6 x 1 mm pins; konstrukcja prosta; Zaczep ryglujący; raster 5 mm; 20-bieg.; szara | <a href="http://www.wago.com/232-150/005-000/039-000">www.wago.com/232-150/005-000/039-000</a> |
|  | <b>Nr kat.: 232-232/005-000</b><br>gniazda do złączek listwowych; 0.6 x 1 mm pins; konstrukcja kątowna; raster 5 mm; 2-bieg.; szara                           | <a href="http://www.wago.com/232-232/005-000">www.wago.com/232-232/005-000</a>                 |
|  | <b>Nr kat.: 232-232/005-000/039-000</b><br>gniazda do złączek listwowych; 0.6 x 1 mm pins; konstrukcja kątowna; Zaczep ryglujący; raster 5 mm; 2-bieg.; szara | <a href="http://www.wago.com/232-232/005-000/039-000">www.wago.com/232-232/005-000/039-000</a> |
|  | <b>Nr kat.: 232-233/005-000</b><br>gniazda do złączek listwowych; 0.6 x 1 mm pins; konstrukcja kątowna; raster 5 mm; 3-bieg.; szara                           | <a href="http://www.wago.com/232-233/005-000">www.wago.com/232-233/005-000</a>                 |
|  | <b>Nr kat.: 232-233/005-000/039-000</b><br>gniazda do złączek listwowych; 0.6 x 1 mm pins; konstrukcja kątowna; Zaczep ryglujący; raster 5 mm; 3-bieg.; szara | <a href="http://www.wago.com/232-233/005-000/039-000">www.wago.com/232-233/005-000/039-000</a> |

Dokonywanie zmian zastrzeżone. Należy stosować się do dokumentacji technicznej produktów.

WAGO ELWAG sp. z o. o.  
ul. Piękna 58 a  
50-506 Wrocław  
Tel.: +48 71 3602972 | Fax: +48 71 3602999  
Email: [wago.elwag@wago.com](mailto:wago.elwag@wago.com)













Masz pytania dotyczące naszych produktów?  
Jesteśmy do Twojej dyspozycji pod numerem telefonu +49 (571) 887-44222.

|  |  |  |
|--|--|--|
|    | <b>Nr kat.: 232-234/005-000</b><br>gniazda do złączek listwowych; 0.6 x 1 mm pins; konstrukcja kątowna; raster 5 mm; 4-bieg.; szara                            | <a href="http://www.wago.com/232-234/005-000">www.wago.com/232-234/005-000</a>                 |
|    | <b>Nr kat.: 232-234/005-000/039-000</b><br>gniazda do złączek listwowych; 0.6 x 1 mm pins; konstrukcja kątowna; Zaczep ryglujący; raster 5 mm; 4-bieg.; szara  | <a href="http://www.wago.com/232-234/005-000/039-000">www.wago.com/232-234/005-000/039-000</a> |
|    | <b>Nr kat.: 232-235/005-000</b><br>gniazda do złączek listwowych; 0.6 x 1 mm pins; konstrukcja kątowna; raster 5 mm; 5-bieg.; szara                            | <a href="http://www.wago.com/232-235/005-000">www.wago.com/232-235/005-000</a>                 |
|    | <b>Nr kat.: 232-235/005-000/039-000</b><br>gniazda do złączek listwowych; 0.6 x 1 mm pins; konstrukcja kątowna; Zaczep ryglujący; raster 5 mm; 5-bieg.; szara  | <a href="http://www.wago.com/232-235/005-000/039-000">www.wago.com/232-235/005-000/039-000</a> |
|    | <b>Nr kat.: 232-236/005-000</b><br>gniazda do złączek listwowych; 0.6 x 1 mm pins; konstrukcja kątowna; raster 5 mm; 6-bieg.; szara                            | <a href="http://www.wago.com/232-236/005-000">www.wago.com/232-236/005-000</a>                 |
|    | <b>Nr kat.: 232-236/005-000/039-000</b><br>gniazda do złączek listwowych; 0.6 x 1 mm pins; konstrukcja kątowna; Zaczep ryglujący; raster 5 mm; 6-bieg.; szara  | <a href="http://www.wago.com/232-236/005-000/039-000">www.wago.com/232-236/005-000/039-000</a> |
|    | <b>Nr kat.: 232-237/005-000</b><br>gniazda do złączek listwowych; 0.6 x 1 mm pins; konstrukcja kątowna; raster 5 mm; 7-bieg.; szara                            | <a href="http://www.wago.com/232-237/005-000">www.wago.com/232-237/005-000</a>                 |
|  | <b>Nr kat.: 232-238/005-000</b><br>gniazda do złączek listwowych; 0.6 x 1 mm pins; konstrukcja kątowna; raster 5 mm; 8-bieg.; szara                            | <a href="http://www.wago.com/232-238/005-000">www.wago.com/232-238/005-000</a>                 |
|  | <b>Nr kat.: 232-239/005-000</b><br>gniazda do złączek listwowych; 0.6 x 1 mm pins; konstrukcja kątowna; raster 5 mm; 9-bieg.; szara                            | <a href="http://www.wago.com/232-239/005-000">www.wago.com/232-239/005-000</a>                 |
|  | <b>Nr kat.: 232-240/005-000</b><br>gniazda do złączek listwowych; 0.6 x 1 mm pins; konstrukcja kątowna; raster 5 mm; 10-bieg.; szara                           | <a href="http://www.wago.com/232-240/005-000">www.wago.com/232-240/005-000</a>                 |
|  | <b>Nr kat.: 232-240/005-000/039-000</b><br>gniazda do złączek listwowych; 0.6 x 1 mm pins; konstrukcja kątowna; Zaczep ryglujący; raster 5 mm; 10-bieg.; szara | <a href="http://www.wago.com/232-240/005-000/039-000">www.wago.com/232-240/005-000/039-000</a> |
|  | <b>Nr kat.: 232-242/005-000</b><br>gniazda do złączek listwowych; 0.6 x 1 mm pins; konstrukcja kątowna; raster 5 mm; 12-bieg.; szara                           | <a href="http://www.wago.com/232-242/005-000">www.wago.com/232-242/005-000</a>                 |
|  | <b>Nr kat.: 232-242/005-000/039-000</b><br>gniazda do złączek listwowych; 0.6 x 1 mm pins; konstrukcja kątowna; Zaczep ryglujący; raster 5 mm; 12-bieg.; szara | <a href="http://www.wago.com/232-242/005-000/039-000">www.wago.com/232-242/005-000/039-000</a> |

Dokonywanie zmian zastrzeżone. Należy stosować się do dokumentacji technicznej produktów.

WAGO ELWAG sp. z o. o.  
ul. Piękna 58 a  
50-506 Wrocław  
Tel.: +48 71 3602972 | Fax: +48 71 3602999  
Email: [wago.elwag@wago.com](mailto:wago.elwag@wago.com)













Masz pytania dotyczące naszych produktów?  
Jesteśmy do Twojej dyspozycji pod numerem telefonu +49 (571) 887-44222.

|  |  |  |
|--|--|--|
|    | <b>Nr kat.: 232-246/005-000</b><br>gniazda do złączek listwowych; 0.6 x 1 mm pins; konstrukcja kątowna; raster 5 mm; 16-bieg.; szara                           | <a href="http://www.wago.com/232-246/005-000">www.wago.com/232-246/005-000</a>                 |
|    | <b>Nr kat.: 232-246/005-000/039-000</b><br>gniazda do złączek listwowych; 0.6 x 1 mm pins; konstrukcja kątowna; Zaczep ryglujący; raster 5 mm; 16-bieg.; szara | <a href="http://www.wago.com/232-246/005-000/039-000">www.wago.com/232-246/005-000/039-000</a> |
|    | <b>Nr kat.: 232-250/005-000</b><br>gniazda do złączek listwowych; 0.6 x 1 mm pins; konstrukcja kątowna; raster 5 mm; 20-bieg.; szara                           | <a href="http://www.wago.com/232-250/005-000">www.wago.com/232-250/005-000</a>                 |
|    | <b>Nr kat.: 232-250/005-000/039-000</b><br>gniazda do złączek listwowych; 0.6 x 1 mm pins; konstrukcja kątowna; Zaczep ryglujący; raster 5 mm; 20-bieg.; szara | <a href="http://www.wago.com/232-250/005-000/039-000">www.wago.com/232-250/005-000/039-000</a> |
|    | <b>Nr kat.: 232-732/005-000</b><br>gniazdo THT; 0.6 x 1.0 mm solder pin; szara   | <a href="http://www.wago.com/232-732/005-000">www.wago.com/232-732/005-000</a>                 |
|    | <b>Nr kat.: 232-733/005-000</b><br>gniazdo THT; 0.6 x 1.0 mm solder pin; szara   | <a href="http://www.wago.com/232-733/005-000">www.wago.com/232-733/005-000</a>                 |
|    | <b>Nr kat.: 232-734/005-000</b><br>gniazdo THT; 0.6 x 1.0 mm solder pin; szara   | <a href="http://www.wago.com/232-734/005-000">www.wago.com/232-734/005-000</a>                 |
|  | <b>Nr kat.: 232-734/005-000/039-000</b><br>gniazdo THT; 0.6 x 1.0 mm solder pin; szara   | <a href="http://www.wago.com/232-734/005-000/039-000">www.wago.com/232-734/005-000/039-000</a> |
|  | <b>Nr kat.: 232-735/005-000</b><br>gniazdo THT; 0.6 x 1.0 mm solder pin; szara   | <a href="http://www.wago.com/232-735/005-000">www.wago.com/232-735/005-000</a>                 |
|  | <b>Nr kat.: 232-735/005-000/039-000</b><br>gniazdo THT; 0.6 x 1.0 mm solder pin; szara   | <a href="http://www.wago.com/232-735/005-000/039-000">www.wago.com/232-735/005-000/039-000</a> |
|  | <b>Nr kat.: 232-736/005-000</b><br>gniazdo THT; 0.6 x 1.0 mm solder pin; szara   | <a href="http://www.wago.com/232-736/005-000">www.wago.com/232-736/005-000</a>                 |
|  | <b>Nr kat.: 232-736/005-000/039-000</b><br>gniazdo THT; 0.6 x 1.0 mm solder pin; szara   | <a href="http://www.wago.com/232-736/005-000/039-000">www.wago.com/232-736/005-000/039-000</a> |
|  | <b>Nr kat.: 232-738/005-000</b><br>gniazdo THT; 0.6 x 1.0 mm solder pin; 8-bieg.; szara  | <a href="http://www.wago.com/232-738/005-000">www.wago.com/232-738/005-000</a>                 |

Dokonywanie zmian zastrzeżone. Należy stosować się do dokumentacji technicznej produktów.

WAGO ELWAG sp. z o. o.  
ul. Piękna 58 a  
50-506 Wrocław  
Tel.: +48 71 3602972 | Fax: +48 71 3602999  
Email: [wago.elwag@wago.com](mailto:wago.elwag@wago.com)













Masz pytania dotyczące naszych produktów?  
Jesteśmy do Twojej dyspozycji pod numerem telefonu +49 (571) 887-44222.

|  |   |  |
|--|---|--|
|    | <b>Nr kat.: 232-740/005-000</b><br>gniazdo THT; 0,6 x 1,0 mm solder pin; szara  | <a href="http://www.wago.com/232-740/005-000">www.wago.com/232-740/005-000</a>                 |
|    | <b>Nr kat.: 232-742/005-000</b><br>gniazdo THT; 0,6 x 1,0 mm solder pin; szara  | <a href="http://www.wago.com/232-742/005-000">www.wago.com/232-742/005-000</a>                 |
|    | <b>Nr kat.: 232-832/005-000</b><br>gniazdo THT; 0,6 x 1,0 mm solder pin; konstrukcja kątowna; raster 7,5 mm; 2-bieg.; szara   | <a href="http://www.wago.com/232-832/005-000">www.wago.com/232-832/005-000</a>                 |
|    | <b>Nr kat.: 232-833/005-000</b><br>gniazdo THT; 0,6 x 1,0 mm solder pin; konstrukcja kątowna; raster 7,5 mm; 3-bieg.; szara   | <a href="http://www.wago.com/232-833/005-000">www.wago.com/232-833/005-000</a>                 |
|    | <b>Nr kat.: 232-834/005-000</b><br>gniazdo THT; 0,6 x 1,0 mm solder pin; konstrukcja kątowna; raster 7,5 mm; 4-bieg.; szara   | <a href="http://www.wago.com/232-834/005-000">www.wago.com/232-834/005-000</a>                 |
|    | <b>Nr kat.: 232-836/005-000</b><br>gniazdo THT; 0,6 x 1,0 mm solder pin; konstrukcja kątowna; raster 7,5 mm; 6-bieg.; szara   | <a href="http://www.wago.com/232-836/005-000">www.wago.com/232-836/005-000</a>                 |
|   | <b>Nr kat.: 232-836/005-000/039-000</b><br>gniazdo THT; 0,6 x 1,0 mm solder pin; konstrukcja kątowna; Zaczep ryglujący; raster 7,5 mm; 6-bieg.; szara   | <a href="http://www.wago.com/232-836/005-000/039-000">www.wago.com/232-836/005-000/039-000</a> |
|  | <b>Nr kat.: 232-840/005-000</b><br>gniazdo THT; 0,6 x 1,0 mm solder pin; konstrukcja kątowna; raster 7,5 mm; 10-bieg.; szara  | <a href="http://www.wago.com/232-840/005-000">www.wago.com/232-840/005-000</a>                 |
|  | <b>Nr kat.: 232-842/005-000</b><br>gniazdo THT; 0,6 x 1,0 mm solder pin; konstrukcja kątowna; raster 7,5 mm; 12-bieg.; szara  | <a href="http://www.wago.com/232-842/005-000">www.wago.com/232-842/005-000</a>                 |
|  | <b>Nr kat.: 722-132/005-000</b><br>gniazda do złączek listwowych; 0,6 x 1 mm pins; konstrukcja prosta; 100% ochrony przed błędnym wetknięciem; raster 5 mm; 2-bieg.; jasnoszary                           | <a href="http://www.wago.com/722-132/005-000">www.wago.com/722-132/005-000</a>                 |
|  | <b>Nr kat.: 722-132/005-000/039-000</b><br>gniazda do złączek listwowych; 0,6 x 1 mm pins; konstrukcja prosta; 100% ochrony przed błędnym wetknięciem; Zaczep ryglujący; raster 5 mm; 2-bieg.; jasnoszary | <a href="http://www.wago.com/722-132/005-000/039-000">www.wago.com/722-132/005-000/039-000</a> |
|  | <b>Nr kat.: 722-133/005-000</b><br>gniazda do złączek listwowych; 0,6 x 1 mm pins; konstrukcja prosta; 100% ochrony przed błędnym wetknięciem; raster 5 mm; 3-bieg.; jasnoszary                           | <a href="http://www.wago.com/722-133/005-000">www.wago.com/722-133/005-000</a>                 |
|  | <b>Nr kat.: 722-133/005-000/039-000</b><br>gniazda do złączek listwowych; 0,6 x 1 mm pins; konstrukcja prosta; 100% ochrony przed błędnym wetknięciem; Zaczep ryglujący; raster 5 mm; 3-bieg.; jasnoszary | <a href="http://www.wago.com/722-133/005-000/039-000">www.wago.com/722-133/005-000/039-000</a> |
|  | <b>Nr kat.: 722-134/005-000</b>   |  |

Dokonywanie zmian zastrzeżone. Należy stosować się do dokumentacji technicznej produktów.

WAGO ELWAG sp. z o. o.  
ul. Piękna 58 a  
50-506 Wrocław  
Tel.: +48 71 3602972 | Fax: +48 71 3602999  
Email: [wago.elwag@wago.com](mailto:wago.elwag@wago.com)

Masz pytania dotyczące naszych produktów?  
Jesteśmy do Twojej dyspozycji pod numerem telefonu +49 (571) 887-44222.













|  |   |  |
|--|---|--|
|    | gniazda do złączek listwowych; 0.6 x 1 mm pins; konstrukcja prosta; 100% ochrony przed błędnym wetknięciem; raster 5 mm; 4-bieg.; jasnoszary  | <a href="http://www.wago.com/722-134/005-000">www.wago.com/722-134/005-000</a>                 |
|    | <b>Nr kat.: 722-134/005-000/039-000</b><br>gniazda do złączek listwowych; 0.6 x 1 mm pins; konstrukcja prosta; 100% ochrony przed błędnym wetknięciem; Zaczep ryglujący; raster 5 mm; 4-bieg.; jasnoszary | <a href="http://www.wago.com/722-134/005-000/039-000">www.wago.com/722-134/005-000/039-000</a> |
|    | <b>Nr kat.: 722-135/005-000</b><br>gniazda do złączek listwowych; 0.6 x 1 mm pins; konstrukcja prosta; 100% ochrony przed błędnym wetknięciem; raster 5 mm; 5-bieg.; jasnoszary                           | <a href="http://www.wago.com/722-135/005-000">www.wago.com/722-135/005-000</a>                 |
|    | <b>Nr kat.: 722-135/005-000/039-000</b><br>gniazda do złączek listwowych; 0.6 x 1 mm pins; konstrukcja prosta; 100% ochrony przed błędnym wetknięciem; Zaczep ryglujący; raster 5 mm; 5-bieg.; jasnoszary | <a href="http://www.wago.com/722-135/005-000/039-000">www.wago.com/722-135/005-000/039-000</a> |
|    | <b>Nr kat.: 722-136/005-000</b><br>gniazda do złączek listwowych; 0.6 x 1 mm pins; konstrukcja prosta; 100% ochrony przed błędnym wetknięciem; raster 5 mm; 6-bieg.; jasnoszary                           | <a href="http://www.wago.com/722-136/005-000">www.wago.com/722-136/005-000</a>                 |
|    | <b>Nr kat.: 722-136/005-000/039-000</b><br>gniazda do złączek listwowych; 0.6 x 1 mm pins; konstrukcja prosta; 100% ochrony przed błędnym wetknięciem; Zaczep ryglujący; raster 5 mm; 6-bieg.; jasnoszary | <a href="http://www.wago.com/722-136/005-000/039-000">www.wago.com/722-136/005-000/039-000</a> |
|    | <b>Nr kat.: 722-137/005-000</b><br>gniazda do złączek listwowych; 0.6 x 1 mm pins; konstrukcja prosta; 100% ochrony przed błędnym wetknięciem; raster 5 mm; 7-bieg.; jasnoszary                           | <a href="http://www.wago.com/722-137/005-000">www.wago.com/722-137/005-000</a>                 |
|  | <b>Nr kat.: 722-137/005-000/039-000</b><br>gniazda do złączek listwowych; 0.6 x 1 mm pins; konstrukcja prosta; 100% ochrony przed błędnym wetknięciem; Zaczep ryglujący; raster 5 mm; 7-bieg.; jasnoszary | <a href="http://www.wago.com/722-137/005-000/039-000">www.wago.com/722-137/005-000/039-000</a> |
|  | <b>Nr kat.: 722-138/005-000</b><br>gniazda do złączek listwowych; 0.6 x 1 mm pins; konstrukcja prosta; 100% ochrony przed błędnym wetknięciem; raster 5 mm; 8-bieg.; jasnoszary                           | <a href="http://www.wago.com/722-138/005-000">www.wago.com/722-138/005-000</a>                 |
|  | <b>Nr kat.: 722-138/005-000/039-000</b><br>gniazda do złączek listwowych; 0.6 x 1 mm pins; konstrukcja prosta; 100% ochrony przed błędnym wetknięciem; Zaczep ryglujący; raster 5 mm; 8-bieg.; jasnoszary | <a href="http://www.wago.com/722-138/005-000/039-000">www.wago.com/722-138/005-000/039-000</a> |
|  | <b>Nr kat.: 722-139/005-000</b><br>gniazda do złączek listwowych; 0.6 x 1 mm pins; konstrukcja prosta; 100% ochrony przed błędnym wetknięciem; raster 5 mm; 9-bieg.; jasnoszary                           | <a href="http://www.wago.com/722-139/005-000">www.wago.com/722-139/005-000</a>                 |
|  | <b>Nr kat.: 722-139/005-000/039-000</b><br>gniazda do złączek listwowych; 0.6 x 1 mm pins; konstrukcja prosta; 100% ochrony przed błędnym wetknięciem; Zaczep ryglujący; raster 5 mm; 9-bieg.; jasnoszary | <a href="http://www.wago.com/722-139/005-000/039-000">www.wago.com/722-139/005-000/039-000</a> |
|  | <b>Nr kat.: 722-140/005-000</b><br>gniazda do złączek listwowych; 0.6 x 1 mm pins; konstrukcja prosta; 100% ochrony przed błędnym wetknięciem; raster 5 mm; 10-bieg.; jasnoszary                          | <a href="http://www.wago.com/722-140/005-000">www.wago.com/722-140/005-000</a>                 |

**Nr kat.: 722-140/005-000/039-000**

Dokonywanie zmian zastrzeżone. Należy stosować się do dokumentacji technicznej produktów.

WAGO ELWAG sp. z o. o.  
ul. Piękna 58 a  
50-506 Wrocław  
Tel.: +48 71 3602972 | Fax: +48 71 3602999  
Email: [wago.elwag@wago.com](mailto:wago.elwag@wago.com)

Masz pytania dotyczące naszych produktów?  
Jesteśmy do Twojej dyspozycji pod numerem telefonu +49 (571) 887-44222.

|  |  |  |
|--|--|--|
|    | gniazda do złączek listwowych; 0.6 x 1 mm pins; konstrukcja prosta; 100% ochrony przed błędnym wetknięciem; Zaczep ryglujący; raster 5 mm; 10-bieg.; jasnoszary  | <a href="http://www.wago.com/722-140/005-000/039-000">www.wago.com/722-140/005-000/039-000</a> |
|    | <b>Nr kat.: 722-141/005-000</b><br>gniazda do złączek listwowych; 0.6 x 1 mm pins; konstrukcja prosta; 100% ochrony przed błędnym wetknięciem; raster 5 mm; 11-bieg.; jasnoszary                           | <a href="http://www.wago.com/722-141/005-000">www.wago.com/722-141/005-000</a>                 |
|    | <b>Nr kat.: 722-142/005-000</b><br>gniazda do złączek listwowych; 0.6 x 1 mm pins; konstrukcja prosta; 100% ochrony przed błędnym wetknięciem; raster 5 mm; 12-bieg.; jasnoszary                           | <a href="http://www.wago.com/722-142/005-000">www.wago.com/722-142/005-000</a>                 |
|    | <b>Nr kat.: 722-142/005-007/039-000</b><br>gniazda do złączek listwowych; szara  | <a href="http://www.wago.com/722-142/005-007/039-000">www.wago.com/722-142/005-007/039-000</a> |
|    | <b>Nr kat.: 722-143/005-000</b><br>gniazda do złączek listwowych; 0.6 x 1 mm pins; konstrukcja prosta; 100% ochrony przed błędnym wetknięciem; raster 5 mm; 13-bieg.; jasnoszary                           | <a href="http://www.wago.com/722-143/005-000">www.wago.com/722-143/005-000</a>                 |
|    | <b>Nr kat.: 722-144/005-000</b><br>gniazda do złączek listwowych; 0.6 x 1 mm pins; konstrukcja prosta; 100% ochrony przed błędnym wetknięciem; raster 5 mm; 14-bieg.; jasnoszary                           | <a href="http://www.wago.com/722-144/005-000">www.wago.com/722-144/005-000</a>                 |
|    | <b>Nr kat.: 722-144/005-000/039-000</b><br>gniazda do złączek listwowych; 0.6 x 1 mm pins; konstrukcja prosta; 100% ochrony przed błędnym wetknięciem; Zaczep ryglujący; raster 5 mm; 14-bieg.; jasnoszary | <a href="http://www.wago.com/722-144/005-000/039-000">www.wago.com/722-144/005-000/039-000</a> |
|  | <b>Nr kat.: 722-145/005-000</b><br>gniazda do złączek listwowych; 0.6 x 1 mm pins; konstrukcja prosta; 100% ochrony przed błędnym wetknięciem; raster 5 mm; 15-bieg.; jasnoszary                           | <a href="http://www.wago.com/722-145/005-000">www.wago.com/722-145/005-000</a>                 |
|  | <b>Nr kat.: 722-146/005-000</b><br>gniazda do złączek listwowych; 0.6 x 1 mm pins; konstrukcja prosta; 100% ochrony przed błędnym wetknięciem; raster 5 mm; 16-bieg.; jasnoszary                           | <a href="http://www.wago.com/722-146/005-000">www.wago.com/722-146/005-000</a>                 |
|  | <b>Nr kat.: 722-146/005-000/039-000</b><br>gniazda do złączek listwowych; 0.6 x 1 mm pins; konstrukcja prosta; 100% ochrony przed błędnym wetknięciem; Zaczep ryglujący; raster 5 mm; 16-bieg.; jasnoszary | <a href="http://www.wago.com/722-146/005-000/039-000">www.wago.com/722-146/005-000/039-000</a> |
|  | <b>Nr kat.: 722-150/005-000</b><br>gniazda do złączek listwowych; 0.6 x 1 mm pins; konstrukcja prosta; 100% ochrony przed błędnym wetknięciem; raster 5 mm; 20-bieg.; jasnoszary                           | <a href="http://www.wago.com/722-150/005-000">www.wago.com/722-150/005-000</a>                 |
|  | <b>Nr kat.: 722-150/005-000/039-000</b><br>gniazda do złączek listwowych; 0.6 x 1 mm pins; konstrukcja prosta; 100% ochrony przed błędnym wetknięciem; Zaczep ryglujący; raster 5 mm; 20-bieg.; jasnoszary | <a href="http://www.wago.com/722-150/005-000/039-000">www.wago.com/722-150/005-000/039-000</a> |
|  | <b>Nr kat.: 722-232/005-000</b><br>gniazda do złączek listwowych; 0.6 x 1 mm pins; konstrukcja kątowna; 100% ochrony przed błędnym wetknięciem; raster 5 mm; 2-bieg.; jasnoszary                           | <a href="http://www.wago.com/722-232/005-000">www.wago.com/722-232/005-000</a>                 |
|  | <b>Nr kat.: 722-232/005-000/039-000</b>  |  |

Dokonywanie zmian zastrzeżone. Należy stosować się do dokumentacji technicznej produktów.

WAGO ELWAG sp. z o. o.  
ul. Piękna 58 a  
50-506 Wrocław  
Tel.: +48 71 3602972 | Fax: +48 71 3602999  
Email: [wago.elwag@wago.com](mailto:wago.elwag@wago.com)

Masz pytania dotyczące naszych produktów?  
Jesteśmy do Twojej dyspozycji pod numerem telefonu +49 (571) 887-44222.



gniazda do złączek listwowych; 0.6 x 1 mm pins; konstrukcja kątowa; 100% ochrony przed błędnym wetknięciem; Zaczep ryglujący; raster 5 mm; 2-bieg.; jasnoszary

[www.wago.com/722-232/005-000/039-000](http://www.wago.com/722-232/005-000/039-000)



**Nr kat.: 722-233/005-000**

gniazda do złączek listwowych; 0.6 x 1 mm pins; konstrukcja kątowa; 100% ochrony przed błędnym wetknięciem; raster 5 mm; 3-bieg.; jasnoszary

[www.wago.com/722-233/005-000](http://www.wago.com/722-233/005-000)



**Nr kat.: 722-233/005-000/039-000**

gniazda do złączek listwowych; 0.6 x 1 mm pins; konstrukcja kątowa; 100% ochrony przed błędnym wetknięciem; Zaczep ryglujący; raster 5 mm; 3-bieg.; jasnoszary

[www.wago.com/722-233/005-000/039-000](http://www.wago.com/722-233/005-000/039-000)



**Nr kat.: 722-234/005-000**

gniazda do złączek listwowych; 0.6 x 1 mm pins; konstrukcja kątowa; 100% ochrony przed błędnym wetknięciem; raster 5 mm; 4-bieg.; jasnoszary

[www.wago.com/722-234/005-000](http://www.wago.com/722-234/005-000)



**Nr kat.: 722-234/005-000/039-000**

gniazda do złączek listwowych; 0.6 x 1 mm pins; konstrukcja kątowa; 100% ochrony przed błędnym wetknięciem; Zaczep ryglujący; raster 5 mm; 4-bieg.; jasnoszary

[www.wago.com/722-234/005-000/039-000](http://www.wago.com/722-234/005-000/039-000)



**Nr kat.: 722-235/005-000**

gniazda do złączek listwowych; 0.6 x 1 mm pins; konstrukcja kątowa; 100% ochrony przed błędnym wetknięciem; raster 5 mm; 5-bieg.; jasnoszary

[www.wago.com/722-235/005-000](http://www.wago.com/722-235/005-000)



**Nr kat.: 722-235/005-000/039-000**

gniazda do złączek listwowych; 0.6 x 1 mm pins; konstrukcja kątowa; 100% ochrony przed błędnym wetknięciem; Zaczep ryglujący; raster 5 mm; 5-bieg.; jasnoszary

[www.wago.com/722-235/005-000/039-000](http://www.wago.com/722-235/005-000/039-000)



**Nr kat.: 722-236/005-000**

gniazda do złączek listwowych; 0.6 x 1 mm pins; konstrukcja kątowa; 100% ochrony przed błędnym wetknięciem; raster 5 mm; 6-bieg.; jasnoszary

[www.wago.com/722-236/005-000](http://www.wago.com/722-236/005-000)



**Nr kat.: 722-236/005-000/039-000**

gniazda do złączek listwowych; 0.6 x 1 mm pins; konstrukcja kątowa; 100% ochrony przed błędnym wetknięciem; Zaczep ryglujący; raster 5 mm; 6-bieg.; jasnoszary

[www.wago.com/722-236/005-000/039-000](http://www.wago.com/722-236/005-000/039-000)



**Nr kat.: 722-237/005-000**

gniazda do złączek listwowych; 0.6 x 1 mm pins; konstrukcja kątowa; 100% ochrony przed błędnym wetknięciem; raster 5 mm; 7-bieg.; jasnoszary

[www.wago.com/722-237/005-000](http://www.wago.com/722-237/005-000)



**Nr kat.: 722-237/005-000/039-000**

gniazda do złączek listwowych; 0.6 x 1 mm pins; konstrukcja kątowa; 100% ochrony przed błędnym wetknięciem; Zaczep ryglujący; raster 5 mm; 7-bieg.; jasnoszary

[www.wago.com/722-237/005-000/039-000](http://www.wago.com/722-237/005-000/039-000)



**Nr kat.: 722-238/005-000**

gniazda do złączek listwowych; 0.6 x 1 mm pins; konstrukcja kątowa; 100% ochrony przed błędnym wetknięciem; raster 5 mm; 8-bieg.; jasnoszary

[www.wago.com/722-238/005-000](http://www.wago.com/722-238/005-000)



**Nr kat.: 722-239/005-000**

gniazda do złączek listwowych; 0.6 x 1 mm pins; konstrukcja kątowa; 100% ochrony przed błędnym wetknięciem; raster 5 mm; 9-bieg.; jasnoszary

[www.wago.com/722-239/005-000](http://www.wago.com/722-239/005-000)

**Nr kat.: 722-239/005-000/039-000**

Dokonywanie zmian zastrzeżone. Należy stosować się do dokumentacji technicznej produktów.

WAGO ELWAG sp. z o. o.  
ul. Piękna 58 a  
50-506 Wrocław  
Tel.: +48 71 3602972 | Fax: +48 71 3602999  
Email: [wago.elwag@wago.com](mailto:wago.elwag@wago.com)

Masz pytania dotyczące naszych produktów?  
Jesteśmy do Twojej dyspozycji pod numerem telefonu +49 (571) 887-44222.



gniazda do złączek listwowych; 0.6 x 1 mm pins; konstrukcja kątowna; 100% ochrony przed błędnym wetknięciem; Zaczep ryglujący; raster 5 mm; 9-bieg.; jasnoszary

[www.wago.com/722-239/005-000/039-000](http://www.wago.com/722-239/005-000/039-000)



**Nr kat.: 722-240/005-000**

gniazda do złączek listwowych; 0.6 x 1 mm pins; konstrukcja kątowna; 100% ochrony przed błędnym wetknięciem; raster 5 mm; 10-bieg.; jasnoszary

[www.wago.com/722-240/005-000](http://www.wago.com/722-240/005-000)



**Nr kat.: 722-240/005-000/039-000**

gniazda do złączek listwowych; 0.6 x 1 mm pins; konstrukcja kątowna; 100% ochrony przed błędnym wetknięciem; Zaczep ryglujący; raster 5 mm; 10-bieg.; jasnoszary

[www.wago.com/722-240/005-000/039-000](http://www.wago.com/722-240/005-000/039-000)



**Nr kat.: 722-241/005-000**

gniazda do złączek listwowych; 0.6 x 1 mm pins; konstrukcja kątowna; 100% ochrony przed błędnym wetknięciem; raster 5 mm; 11-bieg.; jasnoszary

[www.wago.com/722-241/005-000](http://www.wago.com/722-241/005-000)



**Nr kat.: 722-242/005-000**

gniazda do złączek listwowych; 0.6 x 1 mm pins; konstrukcja kątowna; 100% ochrony przed błędnym wetknięciem; raster 5 mm; 12-bieg.; jasnoszary

[www.wago.com/722-242/005-000](http://www.wago.com/722-242/005-000)



**Nr kat.: 722-242/005-000/039-000**

gniazda do złączek listwowych; 0.6 x 1 mm pins; konstrukcja kątowna; 100% ochrony przed błędnym wetknięciem; Zaczep ryglujący; raster 5 mm; 12-bieg.; jasnoszary

[www.wago.com/722-242/005-000/039-000](http://www.wago.com/722-242/005-000/039-000)



**Nr kat.: 722-243/005-000**

gniazda do złączek listwowych; 0.6 x 1 mm pins; konstrukcja kątowna; 100% ochrony przed błędnym wetknięciem; raster 5 mm; 13-bieg.; jasnoszary

[www.wago.com/722-243/005-000](http://www.wago.com/722-243/005-000)



**Nr kat.: 722-244/005-000**

gniazda do złączek listwowych; 0.6 x 1 mm pins; konstrukcja kątowna; 100% ochrony przed błędnym wetknięciem; raster 5 mm; 14-bieg.; jasnoszary

[www.wago.com/722-244/005-000](http://www.wago.com/722-244/005-000)



**Nr kat.: 722-244/005-000/039-000**

gniazda do złączek listwowych; 0.6 x 1 mm pins; konstrukcja kątowna; 100% ochrony przed błędnym wetknięciem; Zaczep ryglujący; raster 5 mm; 14-bieg.; jasnoszary

[www.wago.com/722-244/005-000/039-000](http://www.wago.com/722-244/005-000/039-000)



**Nr kat.: 722-246/005-000**

gniazda do złączek listwowych; 0.6 x 1 mm pins; konstrukcja kątowna; 100% ochrony przed błędnym wetknięciem; raster 5 mm; 16-bieg.; jasnoszary

[www.wago.com/722-246/005-000](http://www.wago.com/722-246/005-000)



**Nr kat.: 722-246/005-000/039-000**

gniazda do złączek listwowych; 0.6 x 1 mm pins; konstrukcja kątowna; 100% ochrony przed błędnym wetknięciem; Zaczep ryglujący; raster 5 mm; 16-bieg.; jasnoszary

[www.wago.com/722-246/005-000/039-000](http://www.wago.com/722-246/005-000/039-000)



**Nr kat.: 722-250/005-000**

gniazda do złączek listwowych; 0.6 x 1 mm pins; konstrukcja kątowna; 100% ochrony przed błędnym wetknięciem; raster 5 mm; 20-bieg.; jasnoszary

[www.wago.com/722-250/005-000](http://www.wago.com/722-250/005-000)

#### assembling



**Nr kat.: 209-106**

podstawka dystansowa; do izolowanego montażu szyn TS 35; szara

[www.wago.com/209-106](http://www.wago.com/209-106)

Dokonywanie zmian zastrzeżone. Należy stosować się do dokumentacji technicznej produktów.

WAGO ELWAG sp. z o. o.

ul. Piękna 58 a















50-506 Wrocław

Tel.: +48 71 3602972 | Fax: +48 71 3602999

Email: [wago.elwag@wago.com](mailto:wago.elwag@wago.com)

Masz pytania dotyczące naszych produktów?

Jesteśmy do Twojej dyspozycji pod numerem telefonu +49 (571) 887-44222.

|  |   |  |
|--|---|--|
|    | <b>Nr kat.: 249-116</b><br>bezśrubowa blokada końcowa; szer. 6 mm; na szynę TS 35 x 15 i 35 x 7,5; szara  | <a href="http://www.wago.com/249-116">www.wago.com/249-116</a>                 |
|    | <b>Nr kat.: 709-154</b><br>pokrywa; typ 2; do wspornika pokrywy listwy zaciskowej typ 2; dł. 1 m; transparentny                                 | <a href="http://www.wago.com/709-154">www.wago.com/709-154</a>                 |
| <b>ferrule</b>   |   |  |
|    | <b>Nr kat.: 216-101</b><br>tulejka przewodowa; tulejka dla 0,5 mm <sup>2</sup> / AWG 22; bez kołnierza z tworzywa; cynowana galwanicznie        | <a href="http://www.wago.com/216-101">www.wago.com/216-101</a>                 |
|    | <b>Nr kat.: 216-102</b><br>tulejka przewodowa; tulejka dla 0,75 mm <sup>2</sup> / AWG 20; bez kołnierza z tworzywa; cynowana galwanicznie       | <a href="http://www.wago.com/216-102">www.wago.com/216-102</a>                 |
|    | <b>Nr kat.: 216-103</b><br>tulejka przewodowa; tulejka dla 1 mm <sup>2</sup> / AWG 18; bez kołnierza z tworzywa; cynowana galwanicznie          | <a href="http://www.wago.com/216-103">www.wago.com/216-103</a>                 |
|    | <b>Nr kat.: 216-104</b><br>tulejka przewodowa; tulejka dla 1,5 mm <sup>2</sup> / AWG 16; bez kołnierza z tworzywa; cynowana galwanicznie        | <a href="http://www.wago.com/216-104">www.wago.com/216-104</a>                 |
|    | <b>Nr kat.: 216-201</b><br>tulejka przewodowa; Tulejka do 0,5 mm <sup>2</sup> /AWG 20; z kołnierzem z tworzywa; cynowana galwanicznie;          | <a href="http://www.wago.com/216-201">www.wago.com/216-201</a>                 |
|  | biały   |  |
|    | <b>Nr kat.: 216-202</b><br>tulejka przewodowa; Tulejka do 0,75 mm <sup>2</sup> /AWG 18; z kołnierzem z tworzywa; cynowana galwanicznie;         | <a href="http://www.wago.com/216-202">www.wago.com/216-202</a>                 |
|  | szara   |  |
|   | <b>Nr kat.: 216-203</b><br>tulejka przewodowa; tulejka dla 1 mm <sup>2</sup> / AWG 18; z kołnierzem z tworzywa; cynowana galwanicznie;          | <a href="http://www.wago.com/216-203">www.wago.com/216-203</a>                 |
|  | czerwona  |  |
|  | <b>Nr kat.: 216-204</b><br>tulejka przewodowa; tulejka dla 1,5 mm <sup>2</sup> / AWG 16; z kołnierzem z tworzywa; cynowana galwanicznie;        | <a href="http://www.wago.com/216-204">www.wago.com/216-204</a>                 |
|  | czarny  |  |
|  | <b>Nr kat.: 216-301</b><br>tulejka przewodowa; tulejka dla 0,25 mm <sup>2</sup> / AWG 24; z kołnierzem z tworzywa; cynowana galwanicznie; żółty | <a href="http://www.wago.com/216-301">www.wago.com/216-301</a>                 |
|  | <b>Nr kat.: 216-302</b><br>tulejka przewodowa; Tulejka do 0,34 mm <sup>2</sup> /AWG 22; z kołnierzem z tworzywa; cynowana galwanicznie;         | <a href="http://www.wago.com/216-302">www.wago.com/216-302</a>                 |
|  | zielony   |  |
| <b>Male plug</b>   |   |  |
|  | <b>Nr kat.: 231-162/003-000</b><br>Wtyk do złączek listwowych; 1.2 x 1.2 mm pins; konstrukcja prosta; raster 5 mm; 2-bieg.; szara               | <a href="http://www.wago.com/231-162/003-000">www.wago.com/231-162/003-000</a> |
|  | <b>Nr kat.: 231-163/003-000</b><br>Wtyk do złączek listwowych; 1.2 x 1.2 mm pins; konstrukcja prosta; raster 5 mm; 3-bieg.; szara               | <a href="http://www.wago.com/231-163/003-000">www.wago.com/231-163/003-000</a> |
|  | <b>Nr kat.: 231-164/003-000</b><br>Wtyk do złączek listwowych; 1.2 x 1.2 mm pins; konstrukcja prosta; raster 5 mm; 4-bieg.; szara               | <a href="http://www.wago.com/231-164/003-000">www.wago.com/231-164/003-000</a> |

Dokonywanie zmian zastrzeżone. Należy stosować się do dokumentacji technicznej produktów.

WAGO ELWAG sp. z o. o.  
ul. Piękna 58 a  
50-506 Wrocław  
Tel.: +48 71 3602972 | Fax: +48 71 3602999  
Email: [wago.elwag@wago.com](mailto:wago.elwag@wago.com)

Masz pytania dotyczące naszych produktów?  
Jesteśmy do Twojej dyspozycji pod numerem telefonu +49 (571) 887-44222.

**Nr kat.: 231-165/003-000**

Wtyk do złączek listwowych; 1.2 x 1.2 mm pins; konstrukcja prosta; raster 5 mm; 5-bieg.; szara

[www.wago.com/231-165/003-000](http://www.wago.com/231-165/003-000)**Nr kat.: 231-166/003-000**

Wtyk do złączek listwowych; 1.2 x 1.2 mm pins; konstrukcja prosta; raster 5 mm; 6-bieg.; szara

[www.wago.com/231-166/003-000](http://www.wago.com/231-166/003-000)**Nr kat.: 231-167/003-000**

Wtyk do złączek listwowych; 1.2 x 1.2 mm pins; konstrukcja prosta; raster 5 mm; 7-bieg.; szara

[www.wago.com/231-167/003-000](http://www.wago.com/231-167/003-000)**Nr kat.: 231-168/003-000**

Wtyk do złączek listwowych; 1.2 x 1.2 mm pins; konstrukcja prosta; raster 5 mm; 8-bieg.; szara

[www.wago.com/231-168/003-000](http://www.wago.com/231-168/003-000)**Nr kat.: 231-169/003-000**

Wtyk do złączek listwowych; 1.2 x 1.2 mm pins; konstrukcja prosta; raster 5 mm; 9-bieg.; szara

[www.wago.com/231-169/003-000](http://www.wago.com/231-169/003-000)**Nr kat.: 231-170/003-000**

Wtyk do złączek listwowych; 1.2 x 1.2 mm pins; konstrukcja prosta; raster 5 mm; 10-bieg.; szara

[www.wago.com/231-170/003-000](http://www.wago.com/231-170/003-000)**Nr kat.: 231-171/003-000**

Wtyk do złączek listwowych; 1.2 x 1.2 mm pins; konstrukcja prosta; raster 5 mm; 11-bieg.; szara

[www.wago.com/231-171/003-000](http://www.wago.com/231-171/003-000)**Nr kat.: 231-172/003-000**

Wtyk do złączek listwowych; 1.2 x 1.2 mm pins; konstrukcja prosta; raster 5 mm; 12-bieg.; szara

[www.wago.com/231-172/003-000](http://www.wago.com/231-172/003-000)**Nr kat.: 231-176/003-000**

Wtyk do złączek listwowych; 1.2 x 1.2 mm pins; konstrukcja prosta; raster 5 mm; 16-bieg.; szara

[www.wago.com/231-176/003-000](http://www.wago.com/231-176/003-000)**Nr kat.: 231-180/003-000**

Wtyk do złączek listwowych; 1.2 x 1.2 mm pins; konstrukcja prosta; raster 5 mm; 20-bieg.; szara

[www.wago.com/231-180/003-000](http://www.wago.com/231-180/003-000)**Nr kat.: 721-162/003-000**

Wtyk do złączek listwowych; 1.2 x 1.2 mm pins; konstrukcja prosta; 100% ochrony przed błędnym wetknięciem; raster 5 mm; 2-bieg.; jasnoszary

[www.wago.com/721-162/003-000](http://www.wago.com/721-162/003-000)**Nr kat.: 721-163/003-000**

Wtyk do złączek listwowych; 1.2 x 1.2 mm pins; konstrukcja prosta; 100% ochrony przed błędnym wetknięciem; raster 5 mm; 3-bieg.; jasnoszary

[www.wago.com/721-163/003-000](http://www.wago.com/721-163/003-000)**Nr kat.: 721-164/003-000**

Wtyk do złączek listwowych; 1.2 x 1.2 mm pins; konstrukcja prosta; 100% ochrony przed błędnym wetknięciem; raster 5 mm; 4-bieg.; jasnoszary

[www.wago.com/721-164/003-000](http://www.wago.com/721-164/003-000)**Nr kat.: 721-165/003-000**

Dokonywanie zmian zastrzeżone. Należy stosować się do dokumentacji technicznej produktów.



Wtyk do złączek listwowych; 1.2 x 1.2 mm pins; konstrukcja prosta; 100% ochrony przed błędnym wetknięciem; raster 5 mm; 5-bieg.; jasnoszary

[www.wago.com/721-165/003-000](http://www.wago.com/721-165/003-000)



**Nr kat.: 721-166/003-000**

Wtyk do złączek listwowych; 1.2 x 1.2 mm pins; konstrukcja prosta; 100% ochrony przed błędnym wetknięciem; raster 5 mm; 6-bieg.; jasnoszary

[www.wago.com/721-166/003-000](http://www.wago.com/721-166/003-000)



**Nr kat.: 721-167/003-000**

Wtyk do złączek listwowych; 1.2 x 1.2 mm pins; konstrukcja prosta; 100% ochrony przed błędnym wetknięciem; raster 5 mm; 7-bieg.; jasnoszary

[www.wago.com/721-167/003-000](http://www.wago.com/721-167/003-000)



**Nr kat.: 721-168/003-000**

Wtyk do złączek listwowych; 1.2 x 1.2 mm pins; konstrukcja prosta; 100% ochrony przed błędnym wetknięciem; raster 5 mm; 8-bieg.; jasnoszary

[www.wago.com/721-168/003-000](http://www.wago.com/721-168/003-000)



**Nr kat.: 721-169/003-000**

Wtyk do złączek listwowych; 1.2 x 1.2 mm pins; konstrukcja prosta; 100% ochrony przed błędnym wetknięciem; raster 5 mm; 9-bieg.; jasnoszary

[www.wago.com/721-169/003-000](http://www.wago.com/721-169/003-000)



**Nr kat.: 721-170/003-000**

Wtyk do złączek listwowych; 1.2 x 1.2 mm pins; konstrukcja prosta; 100% ochrony przed błędnym wetknięciem; raster 5 mm; 10-bieg.; jasnoszary

[www.wago.com/721-170/003-000](http://www.wago.com/721-170/003-000)



**Nr kat.: 721-171/003-000**

Wtyk do złączek listwowych; 1.2 x 1.2 mm pins; konstrukcja prosta; 100% ochrony przed błędnym wetknięciem; raster 5 mm; 11-bieg.; jasnoszary

[www.wago.com/721-171/003-000](http://www.wago.com/721-171/003-000)



**Nr kat.: 721-172/003-000**

Wtyk do złączek listwowych; 1.2 x 1.2 mm pins; konstrukcja prosta; 100% ochrony przed błędnym wetknięciem; raster 5 mm; 12-bieg.; jasnoszary

[www.wago.com/721-172/003-000](http://www.wago.com/721-172/003-000)



**Nr kat.: 721-173/003-000**

Wtyk do złączek listwowych; 1.2 x 1.2 mm pins; konstrukcja prosta; 100% ochrony przed błędnym wetknięciem; raster 5 mm; 13-bieg.; jasnoszary

[www.wago.com/721-173/003-000](http://www.wago.com/721-173/003-000)



**Nr kat.: 721-174/003-000**

Wtyk do złączek listwowych; 1.2 x 1.2 mm pins; konstrukcja prosta; 100% ochrony przed błędnym wetknięciem; raster 5 mm; 14-bieg.; jasnoszary

[www.wago.com/721-174/003-000](http://www.wago.com/721-174/003-000)



**Nr kat.: 721-175/003-000**

Wtyk do złączek listwowych; 1.2 x 1.2 mm pins; konstrukcja prosta; 100% ochrony przed błędnym wetknięciem; raster 5 mm; 15-bieg.; jasnoszary

[www.wago.com/721-175/003-000](http://www.wago.com/721-175/003-000)



**Nr kat.: 721-176/003-000**

Wtyk do złączek listwowych; 1.2 x 1.2 mm pins; konstrukcja prosta; 100% ochrony przed błędnym wetknięciem; raster 5 mm; 16-bieg.; jasnoszary

[www.wago.com/721-176/003-000](http://www.wago.com/721-176/003-000)



**Nr kat.: 721-180/003-000**

Wtyk do złączek listwowych; 1.2 x 1.2 mm pins; konstrukcja prosta; 100% ochrony przed błędnym wetknięciem; raster 5 mm; 20-bieg.; jasnoszary













[www.wago.com/721-180/003-000](http://www.wago.com/721-180/003-000)

#### tools

Dokonywanie zmian zastrzeżone. Należy stosować się do dokumentacji technicznej produktów.

WAGO ELWAG sp. z o. o.  
ul. Piękna 58 a  
50-506 Wrocław  
Tel.: +48 71 3602972 | Fax: +48 71 3602999  
Email: [wago.elwag@wago.com](mailto:wago.elwag@wago.com)

Masz pytania dotyczące naszych produktów?  
Jesteśmy do Twojej dyspozycji pod numerem telefonu +49 (571) 887-44222.

|  |   |  |
|--|---|--|
|    | <b>Nr kat.: 210-657</b><br>przyrząd montażowy; klinga 3,5 x 0,5 mm; z izolowanym trzpieniem; wersja krótka  | <a href="http://www.wago.com/210-657">www.wago.com/210-657</a> |
|    | <b>Nr kat.: 210-658</b><br>przyrząd montażowy; klinga 3,5 x 0,5 mm; z izolowanym trzpieniem; konstrukcja kątowa; wersja krótka                                  | <a href="http://www.wago.com/210-658">www.wago.com/210-658</a> |
|    | <b>Nr kat.: 210-720</b><br>przyrząd montażowy; klinga 3,5 x 0,5 mm; z izolowanym trzpieniem   | <a href="http://www.wago.com/210-720">www.wago.com/210-720</a> |
| <b>Carrier rail</b>  |   |  |
|    | <b>Nr kat.: 210-112</b><br>stalowa szyna montażowa; 35 x 7,5 mm; gr. 1 mm; dł. 2 m; z perforacją; zgodnie z EN 60715; szer. otworu 25 mm; rozstaw otworów 36 mm | <a href="http://www.wago.com/210-112">www.wago.com/210-112</a> |
|    | <b>Nr kat.: 210-113</b><br>Steel carrier rail; 35 x 7.5 mm; 1 mm thick; 2 m long; unslotted; according to EN 60715  | <a href="http://www.wago.com/210-113">www.wago.com/210-113</a> |
|    | <b>Nr kat.: 210-114</b><br>stalowa szyna montażowa; 35 x 15 mm; gr. 1,5 mm; dł. 2 m; bez perforacji; wg EN 60715  | <a href="http://www.wago.com/210-114">www.wago.com/210-114</a> |
|    | <b>Nr kat.: 210-115</b><br>stalowa szyna montażowa; 35 x 7,5 mm; gr. 1 mm; dł. 2 m; z perforacją; zgodnie z EN 60715; szer. otworu 18 mm; rozstaw otworów 25 mm | <a href="http://www.wago.com/210-115">www.wago.com/210-115</a> |
|    | <b>Nr kat.: 210-118</b><br>stalowa szyna montażowa; 35 x 15 mm; gr. 2,3 mm; dł. 2 m; bez perforacji; zgodnie z EN 60715   | <a href="http://www.wago.com/210-118">www.wago.com/210-118</a> |
|   | <b>Nr kat.: 210-196</b><br>aluminiowa szyna montażowa; 35 x 8,2 mm; gr. 1,6 mm; dł. 2 m; bez perforacji; wg EN 60715; srebrny                                   | <a href="http://www.wago.com/210-196">www.wago.com/210-196</a> |
|  | <b>Nr kat.: 210-197</b><br>stalowa szyna montażowa; 35 x 15 mm; gr. 1,5 mm; dł. 2 m; z perforacją; wg EN 60715  | <a href="http://www.wago.com/210-197">www.wago.com/210-197</a> |
|  | <b>Nr kat.: 210-198</b><br>miedziana szyna montażowa; 35 x 15 mm; gr. 2,3 mm; dł. 2 m; bez perforacji; zgodnie z EN 60715; miedziany                            | <a href="http://www.wago.com/210-198">www.wago.com/210-198</a> |
|  | <b>Nr kat.: 210-504</b><br>stalowa szyna montażowa; 35 x 7,5 mm; gr. 1 mm; dł. 2 m; z perforacją; cynkowana metodą ogniową ciągłą; zgodnie z EN 60715           | <a href="http://www.wago.com/210-504">www.wago.com/210-504</a> |
|  | <b>Nr kat.: 210-505</b><br>stalowa szyna montażowa; 35 x 7,5 mm; gr. 1 mm; dł. 2 m; bez perforacji; cynkowana metodą ogniową ciągłą; zgodnie z EN 60715         | <a href="http://www.wago.com/210-505">www.wago.com/210-505</a> |
|  | <b>Nr kat.: 210-506</b><br>stalowa szyna montażowa; 35 x 15 mm; gr. 1,5 mm; dł. 2 m; bez perforacji; cynkowana metodą ogniową ciągłą; wg EN 60715               | <a href="http://www.wago.com/210-506">www.wago.com/210-506</a> |
|  | <b>Nr kat.: 210-508</b><br>stalowa szyna montażowa; 35 x 15 mm; gr. 1,5 mm; dł. 2 m; z perforacją; cynkowana metodą ogniową ciągłą; wg EN 60715                 | <a href="http://www.wago.com/210-508">www.wago.com/210-508</a> |
| <b>Push-In type wire jumper</b>  |   |  |
|  | <b>Nr kat.: 249-123</b><br>Wtykane mostki przewodowe; 0,75 mm <sup>2</sup> ; z izolacją; dł. 180 mm; czarny   | <a href="http://www.wago.com/249-123">www.wago.com/249-123</a> |

Dokonywanie zmian zastrzeżone. Należy stosować się do dokumentacji technicznej produktów.



Nr kat.: 249-125  
Wtykane mostki przewodowe; z izolacją; dł. 60 mm; czarny

[www.wago.com/249-125](http://www.wago.com/249-125)



Nr kat.: 249-126  
Wtykane mostki przewodowe; 0,75 mm<sup>2</sup>; z izolacją; dł. 110 mm; czarny

[www.wago.com/249-126](http://www.wago.com/249-126)



Nr kat.: 249-127  
Wtykane mostki przewodowe; 0,75 mm<sup>2</sup>; z izolacją; dł. 250 mm; czarny

[www.wago.com/249-127](http://www.wago.com/249-127)

#### Insulation stop



Nr kat.: 280-470  
blokada izolacji; 0,08 - 0,2 mm<sup>2</sup> "J" (0,14 mm<sup>2</sup> "I"); 5 szt. / pasek; biały

[www.wago.com/280-470](http://www.wago.com/280-470)



Nr kat.: 280-471  
blokada izolacji; 0,25 - 0,5 mm<sup>2</sup>; 5 szt. / pasek; jasnoszary

[www.wago.com/280-471](http://www.wago.com/280-471)



Nr kat.: 280-472  
blokada izolacji; 0,75 - 1 mm<sup>2</sup>; 5 szt. / pasek

[www.wago.com/280-472](http://www.wago.com/280-472)

#### check



Nr kat.: 249-141  
Wtykany moduł pomiarowy typu L; do montażu zatrzaskowego; ze sprężynującym bolcem stykowym; Moduł wewnętrzny; 1,50 mm<sup>2</sup>; szara [www.wago.com/249-141](http://www.wago.com/249-141)



Nr kat.: 249-142  
Ustalający moduł pomiarowy typu L; do montażu zatrzaskowego; ze stałym bolcem stykowym; moduł zewnętrzny; 1,50 mm<sup>2</sup>; szara [www.wago.com/249-142](http://www.wago.com/249-142)

#### Protective Warning Marker



Nr kat.: 280-415  
zaślepka ostrzegawcza; z czarną błyskawicą; do 5 złączy; żółty

[www.wago.com/280-415](http://www.wago.com/280-415)

## Do pobrania Dokumentacja

### Bid Text

|                             |            |               |             |
|-----------------------------|------------|---------------|-------------|
| 280-527<br>GAEB X81 - Datei | 2019-02-19 | xml<br>3,4 kB | Do pobrania |
|-----------------------------|------------|---------------|-------------|

|                        |            |                |             |
|------------------------|------------|----------------|-------------|
| 280-527<br>doc - Datei | 2017-02-28 | doc<br>25,1 kB | Do pobrania |
|------------------------|------------|----------------|-------------|

### Dodatkowe informacje

|                        |            |               |             |
|------------------------|------------|---------------|-------------|
| Technical explanations | 2019-04-03 | pdf<br>2,1 MB | Do pobrania |
|------------------------|------------|---------------|-------------|

Dokonywanie zmian zastrzeżone. Należy stosować się do dokumentacji technicznej produktów.

WAGO ELWAG sp. z o. o.  
ul. Piękna 58 a  
50-506 Wrocław  
Tel.: +48 71 3602972 | Fax: +48 71 3602999  
Email: [wago.elwag@wago.com](mailto:wago.elwag@wago.com)

Masz pytania dotyczące naszych produktów?  
Jesteśmy do Twojej dyspozycji pod numerem telefonu +49 (571) 887-44222.

## Dane CAD/CAE

### Dane CAD

|                      |     |             |
|----------------------|-----|-------------|
| 2D/3D Models 280-527 | URL | Do pobrania |
|----------------------|-----|-------------|

### CAE data

|                           |     |             |
|---------------------------|-----|-------------|
| EPLAN Data Portal 280-527 | URL | Do pobrania |
|---------------------------|-----|-------------|

|                        |     |             |
|------------------------|-----|-------------|
| WSCAD Universe 280-527 | URL | Do pobrania |
|------------------------|-----|-------------|

|                      |     |             |
|----------------------|-----|-------------|
| ZUKEN Portal 280-527 | URL | Do pobrania |
|----------------------|-----|-------------|

## Wskazówki dotyczące obsługi

### Montaż



Montaż zatraskowy złączki na szynie

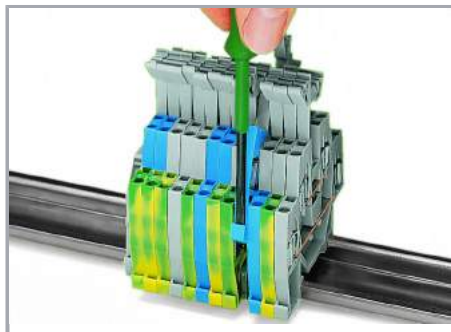

Demontaż pojedynczej złączki z listwy zaciskowej

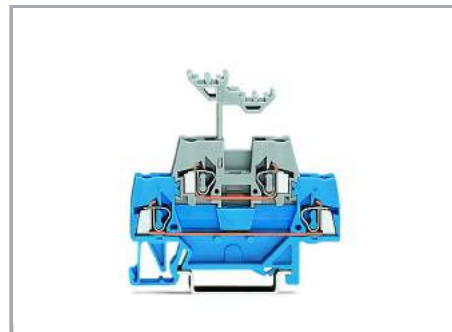

Złączki dwupiętrowe łączą w jednej obudowie izolacyjnej dwie złączki o różnych potencjałach, ustawione piętrowo – jedna nad drugą, przy czym kolory poszczególnych pięter mogą być takie same lub – jak w przypadku serii 280 – różne. Dolne piętro złączki jest szersze, co znacznie ułatwia montaż i demontaż przewodów.

### Podłączanie przewodów

Dokonywanie zmian zastrzeżone. Należy stosować się do dokumentacji technicznej produktów.

WAGO ELWAG sp. z o. o.  
ul. Piękna 58 a  
50-506 Wrocław  
Tel.: +48 71 3602972 | Fax: +48 71 3602999  
Email: [wago.elwag@wago.com](mailto:wago.elwag@wago.com)

Masz pytania dotyczące naszych produktów?  
Jesteśmy do Twojej dyspozycji pod numerem telefonu +49 (571) 887-44222.

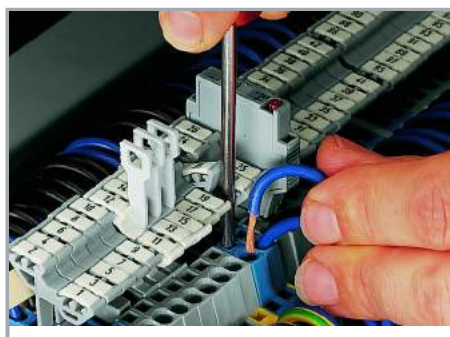

Podczas przyłączania przewodów lub mostkowania podstawka oznacznika, wystająca ponad górną krawędź złączki, odgina się automatycznie. Profile na tabliczki WMB są umieszczone na różnych poziomach, odpowiadających jednoznacznie poszczególnym piętrům złączki.

#### Mostkowanie



Mostkowanie przy pomocy mostka poprzecznego (280-402)

Mostki poprzeczne wsunąć do oporu!

#### Mostkowanie

Dokonywanie zmian zastrzeżone. Należy stosować się do dokumentacji technicznej produktów.

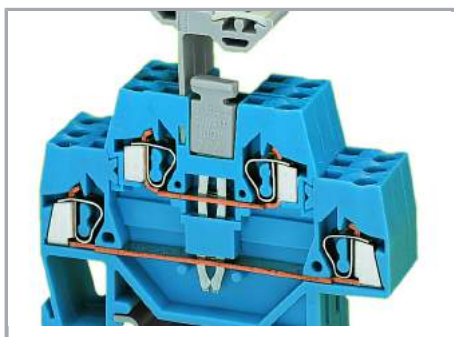

Mostkowanie przy użyciu mostka pionowego (281-421)

Równoczesne zastosowanie mostków poprzecznych i pionowych

Mostki pionowe wsunąć do oporu!

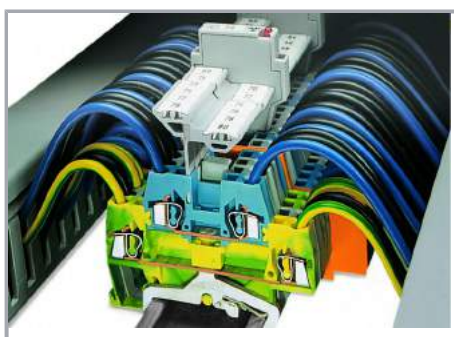

Przykład listwy zaciskowej złożonej ze złączek dwupiętrowych różnego typu

W skład złączek dwupiętrowych z serii 280 wchodzi – w zależności od ich przeznaczenia – złączki o takich samych lub różnych kolorach pięter. Rozwiązanie to jest szczególnie pomocne nie tylko przy montażu, lecz także w przypadku przeprowadzania czynności serwisowych.

Dokonywanie zmian zastrzeżone. Należy stosować się do dokumentacji technicznej produktów.

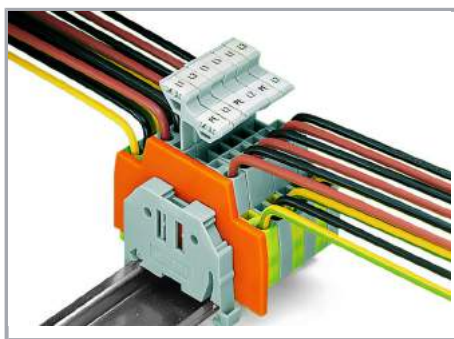

Przykład zastosowania złączek do zasilania silników trójfazowych

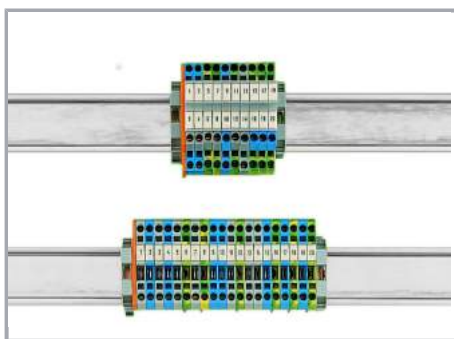

Dzięki zastosowaniu złączek dwupiętrowych oszczędność miejsca na szynie montażowej wynosi 50%.

Oznaczenie

Dokonywanie zmian zastrzeżone. Należy stosować się do dokumentacji technicznej produktów.

WAGO ELWAG sp. z o. o.  
ul. Piękna 58 a  
50-506 Wrocław  
Tel.: +48 71 3602972 | Fax: +48 71 3602999  
Email: [wago.elwag@wago.com](mailto:wago.elwag@wago.com)

Masz pytania dotyczące naszych produktów?  
Jesteśmy do Twojej dyspozycji pod numerem telefonu +49 (571) 887-44222.

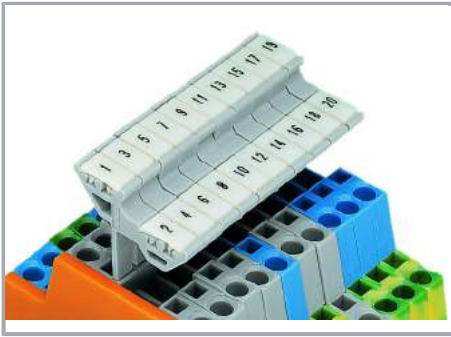

Opis za pomocą oznaczników WMB

Dokonywanie zmian zastrzeżone. Należy stosować się do dokumentacji technicznej produktów.

WAGO ELWAG sp. z o. o.  
ul. Piękna 58 a  
50-506 Wrocław  
Tel.: +48 71 3602972 | Fax: +48 71 3602999  
Email: [wago.elwag@wago.com](mailto:wago.elwag@wago.com)

Masz pytania dotyczące naszych produktów?  
Jesteśmy do Twojej dyspozycji pod numerem telefonu +49 (571) 887-44222.